

陸 上 競 技

役員長 木村浩哉
 副役員長 久保敬悦朗・濱山克治・對馬 拓・阿部 功
 委員長 野呂透
 副委員長 楠美雅行・成田敦夫・桜田 守・和田寿博・館岡清人
 委 員 工藤資基・加藤 聡・奈良金良・前田祐生
 葛西健・相馬朋子・工藤智博・岡本洋・小倉民生
 大島健治・倉水英樹・小林 聡・三浦尚子・小山内秀樹
 下山達彦・古川祥史・山口真吾・藤村徳寿・佐藤布希子
 赤間俊勝・大島貴義・豊川良昭・細谷貴之・菊池論
 田中和幸・齋藤 研・對馬慎司・沼山一弥・船水紀明
 大川智哉・古川和英・岩淵健良・鶴田 泰・鎌田愛弓
 千秋 恵・對馬庸佑・一戸 慶之・晴山 薫・高橋佳介
 関 卓哉・澁谷直寿

競 技 日 程

トラック競技の部

【第1日】5月23日(木)

【第2日】5月24日(金)

【第3日】5月25日(土)

【第4日】5月26日(日)

No.	性	種目	予決	組一着	時刻	No.	性	種目	予決	組一着	時刻	No.	性	種目	予決	組一着	時刻	No.	性	種目	予決	組一着	時刻	
1	男	混成100m		3 - 全	9:30	1	男	混成110mH		3 - 全	9:30	1	女	混成100mH		2 - 全	9:30	1	女	100mH	予	5 - 3+1	9:30	
2	女	400m	予	8 - 2+8	9:45	2	女	100m	予	10 - 2+4	9:45	2	女	800m	予	5 - 3+1	9:45	2	男	110mH	予	4 - 1+4	9:55	
3	男	400m	予	15 - 1+9	10:25	3	男	100m	予	17 - 1+7	10:20	3	男	800m	準	3 - 2+2	10:20	3	女	800m	決	1 - 6	10:15	
4	男	1500m	予	6 - 2+3	11:35	4	女	1500m	決	1 - 6	11:20	4	男	400mH	準	2 - 4	10:45	4	女	200m	準	3 - 2+2	10:25	
5	女	4×100mR	予	3 - 2+2	12:30	5	混	4×100mR	決	1 - 6	11:40	5	男	3000mSC	予	2 - 6+3	11:00	5	男	200m	準	3 - 2+2	10:40	
6	男	4×100mR	予	6 - 2+4	12:50	6	女	4×100mR	決	1 - 6	11:50	6	女	200m	予	9 - 2+6	11:40	6	女	100mH	準	2 - 4	11:00	
7	女	5000mW	決	1 - 6	13:30	7	男	4×100mR	決	1 - 6	12:00	7	男	200m	予	18 - 1+6	12:15	7	男	3000mSC	決	1 - 6	11:15	
8	女	400m	準	3 - 2+2	14:20	8	男	800m	予	9 - 2+6	12:10	8	女	400mH	決	1 - 6	13:15	8	混	200m	決	1 - 6	11:45	
9	男	400m	準	3 - 2+2	14:35	9	女	400mH	予	4 - 1+4	13:15	9	混	400mH	決	1 - 6	13:25	9	混	200m	決	1 - 6	11:55	
10	女	1500m	予	3 - 4+3	14:55	10	男	400mH	予	5 - 2+6	13:40	10	男	400mH	決	1 - 6	13:35	10	女	200m	決	1 - 6	12:05	
11	混	1500m	決	1 - 6	15:30	11	女	100m	準	3 - 2+2	14:15	11	混	800m	決	1 - 6	13:45	11	男	200m	決	1 - 6	12:15	
12	男	1500m	決	1 - 6	15:50	12	男	100m	準	3 - 2+2	14:25	12	混	800m	決	1 - 6	13:55	12	女	100mH	決	1 - 6	12:25	
13	混	400m	決	1 - 6	16:05	13	男	5000mW	決	1 - 6	14:40	13	女	800m	準	2 - 4	14:10	13	男	110mH	決	1 - 6	12:35	
14	女	400m	決	1 - 6	16:15	14	混	100m	決	1 - 6	15:20	14	男	800m	決	1 - 6	14:25	14	女	3000m	決	1 - 6	12:45	
15	男	400m	決	1 - 6	16:25	15	混	100m	決	1 - 6	15:30	15	女	2000mSC	決	1 - 6	14:35	15	女	混成800m		1 - 全	13:05	
16	男	混成400m		3 - 全	16:35	16	女	100m	決	1 - 6	15:40	16	混	5000m	決	1 - 6	15:00	16	混	4×400mR	決	1 - 6	13:25	
17	男	4×100mR	準	2 - 3+2	17:15	17	男	100m	決	1 - 6	15:50	17	男	5000m	決	1 - 6	15:30	17	女	4×400mR	決	1 - 6	13:35	
						18	男	混成1500m		1 - 全	16:00	18	女	混成200m		2 - 全	15:55	18	男	4×400mR	決	1 - 6	13:45	
						19	男	5000m	予	3 - 5+3	16:10	19	女	4×400mR	予	3 - 2+2	16:15							
						20	男	4×400mR	予	5 - 2+6	17:25	20	男	4×400mR	準	2 - 3+2	16:50							

跳躍競技の部

第1日					第2日					第3日					第4日									
No.	性	種目	予決	時刻	No.	性	種目	予決	時刻	No.	性	種目	予決	時刻	No.	性	種目	予決	時刻	No.	性	種目	予決	時刻
1	男	走幅跳	予1・2組	9:45	1	女	走幅跳	予1・2組	9:30	1	女	棒高跳	決	9:30	1	女	混成走幅跳		9:00					
2	男	棒高跳	決	12:00	2	女	走高跳	決	9:30	2	女	混成走高跳		11:00	2	男	三段跳	決	10:30					
3	男	混成走幅跳		12:30	3	男	混成走高跳		12:30	3	混	三段跳	決	11:50										
4	混	走幅跳	決	12:30	4	女	走幅跳	決	14:00	4	女	三段跳	決	13:00										
5	男	走幅跳	決	14:30	5	混	走高跳	決	14:00	5	男	走高跳	決	13:30										

投てき競技の部

第1日					第2日					第3日					第4日									
No.	性	種目	予決	時刻	No.	性	種目	予決	時刻	No.	性	種目	予決	時刻	No.	性	種目	予決	時刻	No.	性	種目	予決	時刻
1	男	ハンマー投	決	10:00	1	男	混成やり投		11:00	1	女	砲丸投	決	10:00	1	男	円盤投	決	9:00					
2	女	やり投	決	13:00	2	男	砲丸投	決	12:30	2	混	砲丸投		11:30	2	女	混成やり投		11:30					
3	男	混成砲丸投		14:15	3	混	円盤投	決	13:50	3	男	やり投	決	10:00										
4	女	ハンマー投	決	15:00	4	女	円盤投	決	15:00	4	女	混成砲丸投		13:00										

水 泳 競 技

役員長	田名部 俊 成
副役員長	前 田 濟・成 田 弘 行
委員長	石 田 博 英
副委員長	明 石 裕・工 藤 裕 樹・成 田 健
委員	佐 藤 広 野・木 村 憲 章・山 本 卓 見・森 加寿子
審判長	石 田 博 英
副審判長	成 田 健
審判員	六ヶ所村水泳協会・各校顧問

競 技 日 程

第1日 6月1日(土)

1 女子	4×100m	メドレーリレー (予選)	23 女子	200m	背泳ぎ (決勝)
2 男子	4×100m	メドレーリレー (予選)	24 男子	200m	背泳ぎ (決勝)
3 女子	50m	自由形 (予選)	25 女子	200m	バタフライ (決勝)
4 男子	50m	自由形 (予選)	26 男子	200m	バタフライ (決勝)
5 女子	200m	背泳ぎ (予選)	27 女子	200m	自由形 (決勝)
6 男子	200m	背泳ぎ (予選)	28 男子	200m	自由形 (決勝)
7 女子	200m	バタフライ (予選)	29 女子	400m	個人メドレー (決勝)
8 男子	200m	バタフライ (予選)	30 男子	400m	個人メドレー (決勝)
9 女子	200m	自由形 (予選)	31 女子	200m	平泳ぎ (決勝)
10 男子	200m	自由形 (予選)	32 男子	200m	平泳ぎ (決勝)
11 女子	400m	個人メドレー (予選)	33 女子	50m	背泳ぎ (決勝)
12 男子	400m	個人メドレー (予選)	34 男子	50m	背泳ぎ (決勝)
13 女子	200m	平泳ぎ (予選)	35 女子	50m	バタフライ (決勝)
14 男子	200m	平泳ぎ (予選)	36 男子	50m	バタフライ (決勝)
15 女子	4×100m	フリーリレー (予選)	37 女子	100m	個人メドレー (決勝)
16 男子	4×100m	フリーリレー (予選)	38 男子	100m	個人メドレー (決勝)
17 女子	4×100m	メドレーリレー (決勝)	39 女子	50m	平泳ぎ (決勝)
18 男子	4×100m	メドレーリレー (決勝)	40 男子	50m	平泳ぎ (決勝)
19 女子	800m	自由形 (決勝)	41 女子	4×100m	フリーリレー (決勝)
20 男子	1500m	自由形 (決勝)	42 男子	4×100m	フリーリレー (決勝)
21 女子	50m	自由形 (決勝)			
22 男子	50m	自由形 (決勝)			

※リレー種目の前後に、10分程度の休憩を入れる。

第2日 6月2日(日)

43 女子	200m	個人メドレー (予選)	57 女子	200m	個人メドレー (決勝)
44 男子	200m	個人メドレー (予選)	58 男子	200m	個人メドレー (決勝)
45 女子	400m	自由形 (予選)	59 女子	400m	自由形 (決勝)
46 男子	400m	自由形 (予選)	60 男子	400m	自由形 (決勝)
47 女子	100m	背泳ぎ (予選)	61 女子	100m	背泳ぎ (決勝)
48 男子	100m	背泳ぎ (予選)	62 男子	100m	背泳ぎ (決勝)
49 女子	100m	バタフライ (予選)	63 女子	100m	バタフライ (決勝)
50 男子	100m	バタフライ (予選)	64 男子	100m	バタフライ (決勝)
51 女子	100m	自由形 (予選)	65 女子	100m	自由形 (決勝)
52 男子	100m	自由形 (予選)	66 男子	100m	自由形 (決勝)
53 女子	100m	平泳ぎ (予選)	67 女子	100m	平泳ぎ (決勝)
54 男子	100m	平泳ぎ (予選)	68 男子	100m	平泳ぎ (決勝)
55 女子	4×200m	フリーリレー (予選)	69 女子	4×200m	フリーリレー (決勝)
56 男子	4×200m	フリーリレー (予選)	70 男子	4×200m	フリーリレー (決勝)

※リレー種目の前後に、10分程度の休憩を入れる。

体 操 競 技

役員長	山 上 猛 美
副役員長	尾 坂 雄 右
委員長	竹 谷 直 行
副委員長	高 谷 浩 一・佐々木 洋 三・櫻 庭 倫 子
委員	森 田 浩 二・宮 崎 到・永 井 博 志・竹 浪 芳 子・楠 美 友 美 丹 藤 真 澄・黒 沢 果 菜・藤 原 信 之・柴 谷 葉 子・山 田 貴 幸 齋 藤 比 呂 之
審判長	野 田 頭 美 大・丸 岡 信 子・中 田 吉 光・春 藤 る み
副審判長	藤 原 信 之・竹 谷 直 行・齋 藤 比 呂 之・櫻 庭 倫 子
審判員	森 田 浩 二・宮 崎 到・永 井 博 志・竹 浪 芳 子・楠 美 友 美 丹 藤 真 澄・黒 沢 果 菜・柴 谷 葉 子・山 田 貴 幸

体操競技・新体操 大会日程および諸会議

八戸市民体育館

時間	7	8	9	10	11	12	13	14	15	16	17	18	19
5月30日 (木)	<div style="display: flex; justify-content: space-between;"> <div style="width: 45%;"> <p>00 会場設営 (体操競技・新体操の器具すべて設置)</p> </div> <div style="width: 10%;"></div> <div style="width: 40%;"> <p>00 30 00 20</p> <p>C3・C4新体操 公式練習(割当)</p> <p>C3 団体10分×6 個人5分×11</p> <p>C4 団体15分×4 個人5分×12</p> <p>C1・C2体操競技 公式練習</p> <p>C1 15分×6種目 C2 15分×5組</p> <p>閉館</p> </div> </div>												
5月31日 (金)	<div style="display: flex; justify-content: space-between;"> <div style="width: 20%;"> <p>00 開館</p> <p>フリー練習</p> <p>◆体操競技 審判・監督会議</p> <p>◆体操競技 審判研修会</p> </div> <div style="width: 20%;"> <p>00 開会式</p> </div> <div style="width: 20%;"> <p>00 15 30</p> <p>C1練習 (15分×6)</p> <p>C2練習 (15分×5)</p> </div> <div style="width: 20%;"> <p>00 30</p> <p>C1体操競技男子演技 (20分×8=160)</p> <p>C2体操競技女子演技 (20分×5=100)</p> </div> <div style="width: 20%;"> <p>0 30 00 30</p> <p>新体操 セット</p> <p>(4分×12名)</p> </div> <div style="width: 20%;"> <p>00 30 00 15 20</p> <p>C3・C4 新体操 個人練習</p> <p>(2種目×12名)</p> <p>C3・C4 新体操 団体練習</p> <p>(10分×6)</p> </div> <div style="width: 20%;"> <p>00 15 20</p> <p>閉館</p> </div> </div> <p style="text-align: right; margin-top: 10px;">※ 新体操女子の練習時間を利用して 体操競技器具のカッティングを行う</p>												
6月1日 (土)	<div style="display: flex; justify-content: space-between;"> <div style="width: 45%;"> <p>30 開館</p> <p>フリー練習</p> <p>C3・C4 団体練習</p> <p>C3 (12分×6)</p> <p>C4 8:50~12分間の練習 (12分×4)</p> </div> <div style="width: 10%;"></div> <div style="width: 40%;"> <p>30 50 20 30 00 30 30</p> <p>C3・C4 団体演技</p> <p>裁 定 委 員 会</p> <p>◇ 閉 会 式</p> <p>会場撤去</p> </div> </div> <p style="text-align: right; margin-top: 10px;">※ C1・C2体操競技演技の時にはC3・C4新体操の生徒が補助役員 C3・C4新体操演技の時にはC1・C2体操競技の生徒が補助役員</p>												

体操競技男子 自由演技順

班	組	学校名	ゆか	あん馬	つり輪	休み	跳馬	平行棒	鉄棒	休み
I	1	八戸工業高校	1	2	3	4	5	6	7	8
	2	個人A	4	1	2	3	8	5	6	7
	3	個人B	3	4	1	2	7	8	5	6
	4	青森山田高校	2	3	4	1	6	7	8	5

*個人（青森山田6・八戸工1・八戸東1・聖愛1）

体操競技女子 自由演技順

班	組	学校名	跳馬	平行棒	平均台	ゆか	休み
I	1	弘前学院聖愛高校	1	2	3	4	5
	2	青森商業高校	5	1	2	3	4
	3	個人B	4	5	1	2	3
	4	個人A	3	4	5	1	2
	5	八戸東高校	2	3	4	5	1

*個人（弘前学院聖愛高校8）

新体操男子団体B

学校名	演技順
弘前実業高校B	1
青森山田高校B	2
青森山田高校C	3

新体操女子団体

学校名	演技順
青森明の星高校	1
青森山田高校	2
弘前実業高校	3
八戸東高校	4

新体操男子団体A

弘前工業高校	1
弘前実業高校	2
青森山田高校	3

新体操男子個人B

班	選手名	学校名	クラブ	スティック
			演技順	演技順
I	加藤 渚	青森山田高校	1	7
	窪田 宗一郎	青森山田高校	8	2
	三浦 大空	青森山田高校	3	9
	鶴谷 快成	青森山田高校	10	4
	中田 真太郎	青森山田高校	5	11
	前田 剛	青森山田高校	12	6

新体操男子個人A

班	選手名	学校名	クラブ	スティック
			演技順	演技順
I	田中 涼介	青森山田高校	1	6
	佐々木 恭太	弘前実業高校	7	2
	佐久本 和夢	青森山田高校	3	8
	白戸 成龍	弘前実業高校	9	4
	赤羽 拓海	青森山田高校	5	10

新体操女子個人

班	選手名	学校名	フープ	ボール
			演技順	演技順
I	櫻庭 杏菜	弘前実業高校	1	7
	中村 彩七	青森明の星高校	2	8
	山本 瑚々	弘前中央高校	3	9
	清水 來美	聖ウルスラ高校	4	10
	内城 陽香	八戸東高校	5	11
	鳴海 有里子	青森明の星高校	6	12
	吉崎 愛永	青森山田高校	7	1
	寺地 侑生	八戸東高校	8	2
	福村 心愛	青森山田高校	9	3
	三上 小夏	弘前中央高校	10	4
	佐々木 萌花	弘前実業高校	11	5
	鈴木 律	青森山田高校	12	6

バレーボール競技

役員長 中村 佐
 副役員長 小松崎 明・相馬 孝明
 委員長 川浪 泰浩
 副委員長 木村 大地・浅水 伸之
 委員 安達 恭子・成田 孝・玉田 英徳・小田切 亮磨・小林 祐馬
 鳴海 安久・村元 直記・小泉 聡・堀内 将雄・小山内 忍
 盛 貢 輔・田中 洋・小林 大介・一戸 直子・工藤 雄也
 田澤 和康・鈴木 洋介・我満 真哉・木下 保樹・竹浪 慶
 高橋 茂仁・岡村 尚文・白取 和也・浪打 東彦・新岡 勇士
 川浪 昇吾・岡山 侑生・畑中 次夫・山本 衛・本間 貴士

各校バレーボール部顧問

審判長 新岡 勇士
 副審判長 岡村 尚文
 審判員 晴山 雅紀・工藤 雄也・小泉 聡・川浪 昇吾・小林 大介
 渡邊 匠哉
 各校帯同審判員

男子組み合わせ

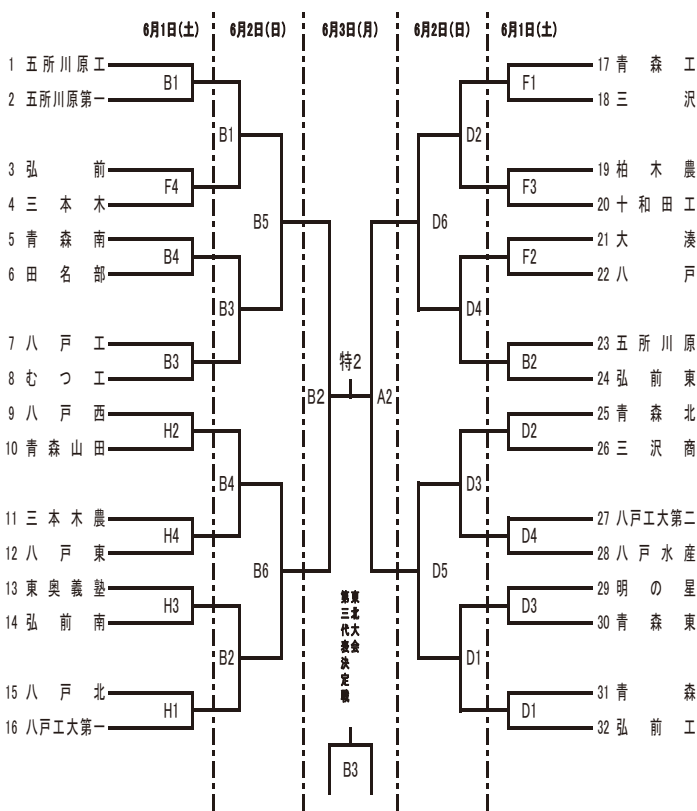

女子組み合わせ

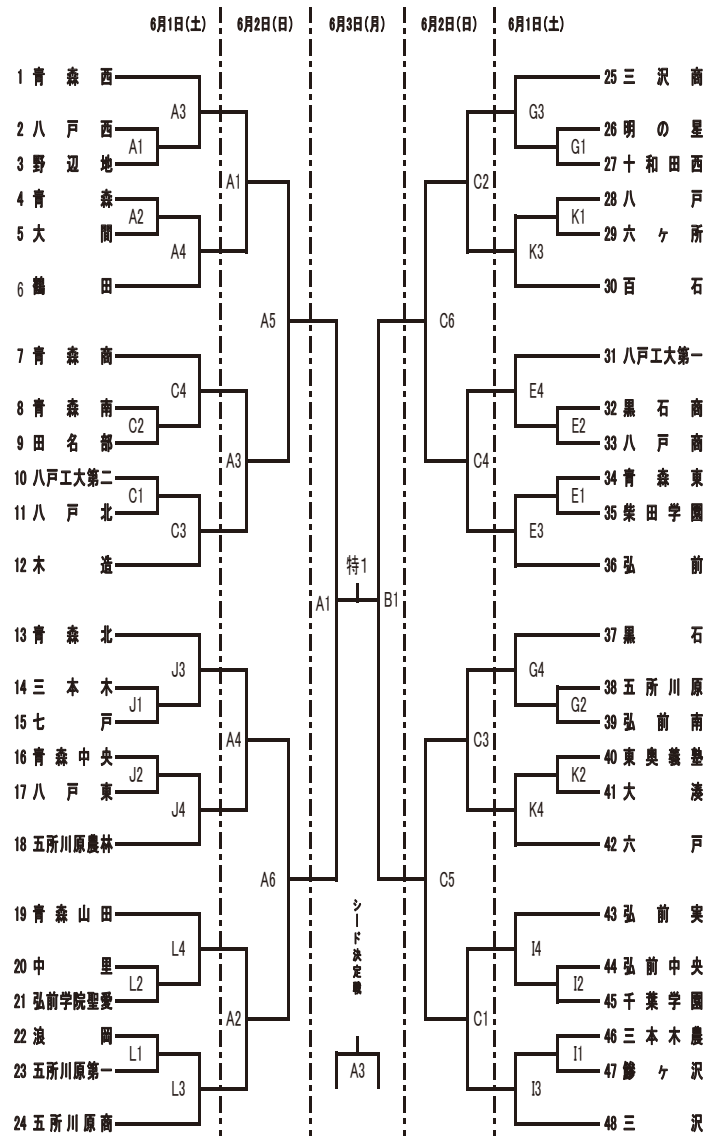

日程			コート				タイムテーブル							
	開場	開始式	会場	1日	2日	3日	1日	2日	3日					
1日	8:00	9:00	青森県武道館	A B	A B	A・B・特	1 9:30	1 9:00	A1 B1	9:00				
2日	8:00	9:00	弘前工業高校	C D	C D		2 10:30	2 10:00	A2 B2	10:10				
3日	8:00	9:00	弘前高校	E F			3 11:30	3 11:00	特1 A3	11:20				
			弘前南高校	G H			4 12:30	4 12:00	特2 B3	12:30				
			弘前実業高校	I J			5 13:00	5 13:00	A3 B3	13:40				
			東奥義塾高校	K L			6 14:00							

卓 球 競 技

役 員 長
副 役 員 長
委 員 長
副 委 員 長
委 員

三 宗 大 其 山 八 佐 寺 中 中 福 三 伊	上 片 山 田 形 島 藤 沢 野 村 士 上 藤	雅 信 幸 卓 重 曜 一 貴 優 翔 恒	也 一 雄 総・小 中 喜 貴 藤 田 明 彦・矢 木 澤 智 哉・村 上 津 雅 彦・奈 須 下 晃 山 卓 思 川 省 通 晃 洋 波	充・会 津 雅 彦・奈 須 下 晃 山 卓 思 川 省 通 晃 洋 波	智 哉・村 上 津 雅 彦・奈 須 下 晃 山 卓 思 川 省 通 晃 洋 波	多 恵 子・郡 川 田 村 城 屋 孝 彦 差	勝 彦・栗 根 子 八	光 寿・栗 根 子 八	紗 弥 子・根 子 八	佑 也・八
---------------------------	---------------------------	-----------------------	---	-------------------------------------	---	-------------------------	-------------	-------------	-------------	-------

審 判 長

男子学校对抗

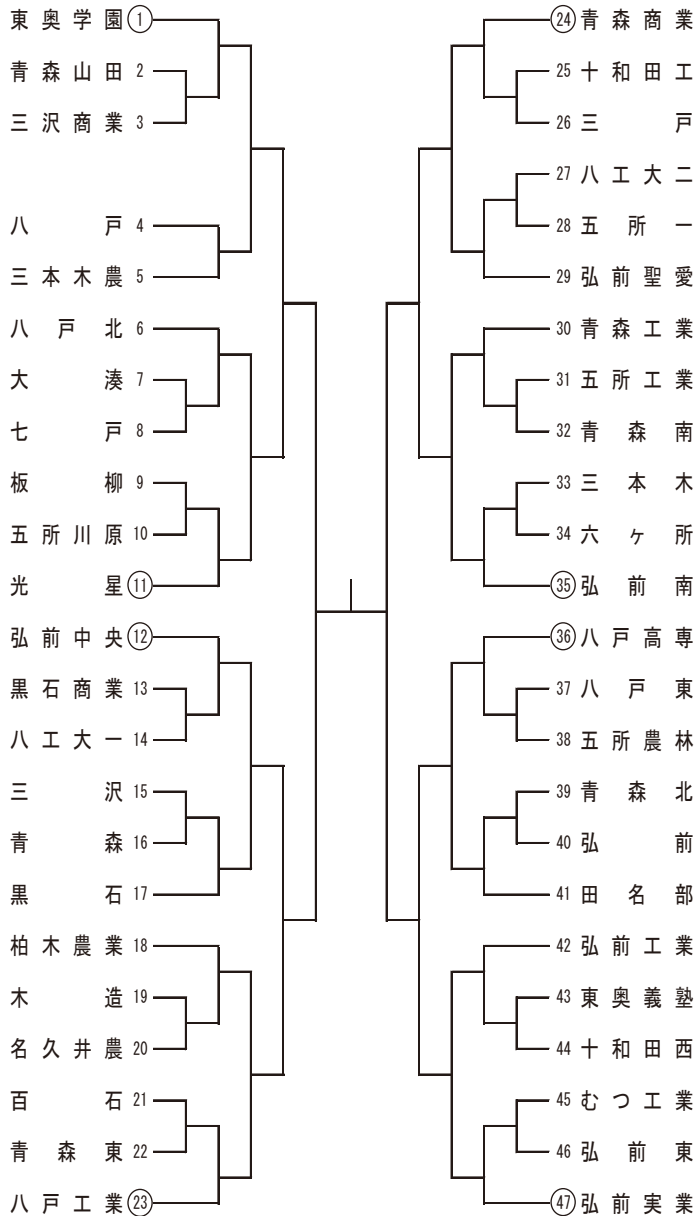

女子学校对抗

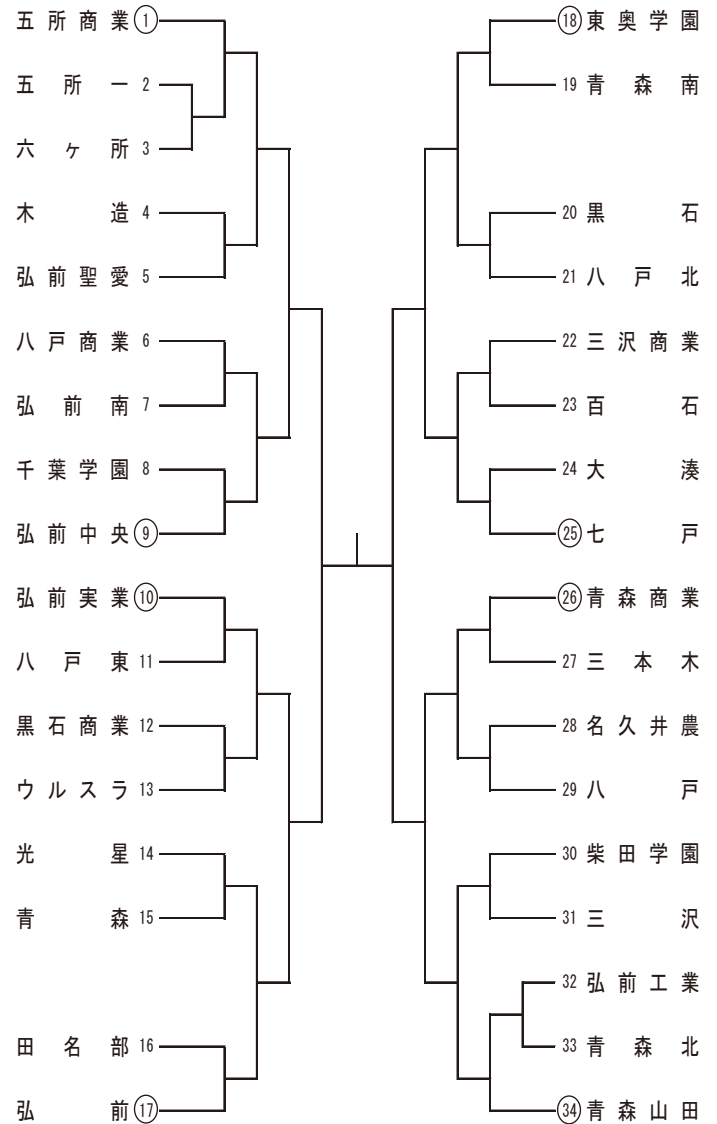

タイムテーブル

会場 五所川原市民体育館

期 日	1日目 (5/25)					2日目 (5/26)						3日目 (5/27)						
時間	8:30 ～	8:50 ～	11:00 ～	13:00 ～	15:00 ～	8:30 ～	8:40 ～	10:00 ～	11:00 ～	15:00 ～	16:30 ～	8:30 ～	12:30 ～					
コート	8:50	11:00	13:00	15:00	18:00	8:40	10:00	11:00	15:00	16:30		12:30	13:00					
1	開 会 式	男子ダブルス	男子学校対抗・男子ダブルス	男女学校対抗	男女学校対抗・男女シングルス	男 女 ダ ブ ル ス 表 彰 式		BT302	BT401	男 女 シ ン グ ル ス	男子シングルス	男 女 シ ン グ ル ス	閉 会 式					
2								BT303	BT402									
3								BT306	BT403									
4								BT307	BT404									
5								BT301	男女シングルス					男女シングルス	男女シングルス	BT501	女子シングルス	
6								BT304								BT601		
7								BT305								GT501		GT601
8								BT308										
9								GT301								GT502		
10								GT304	GT502									
11								GT305	女子シングルス									
12								GT308										
13			GT302	GT401														
14			GT303	GT402														
15		女子ダブルス	女子学校対抗・女子ダブルス	男女学校対抗	男女学校対抗・男女シングルス	男女学校対抗・男女シングルス	男 女 ダ ブ ル ス 表 彰 式	GT306	GT403									
16									GT307	GT404								
17																		
18																		
19																		
20																		
21																		
22																		
23																		
24																		

- (注) 1. タイムテーブルの30分前にはゲームを始めることもあるので、会場には必ず代表者がいるようにすること。
2. 学校対抗はコートを変更して行う場合もある。また、決勝戦以外で1台進行が予定されている試合は、進行状況によって試合途中で2台進行になる場合がある。
3. 2日目の競技開始前にダブルスの表彰式を行う。

ソフトテニス競技

役員長	對馬祐之	之
副役員長	福井英明・吉澤	郁・船水宏二
委員長	片岡勝	
副委員長	貝瀬清・豊川徳浩	
委員	一戸俊秀・乗次	孝・齋藤英昌・助川美千子・千葉芳樹
	白川直人・安保重大	大・佐々木さやか・黒滝亮・大溝満
	西館大輔	
審判長	豊川徳浩	
副審判長	貝瀬清・安保重大	
審判員	齋藤英昌・千葉芳樹・助川美千子・佐々木さやか・黒滝亮	齋藤大輔・三塚心輝・宇野吉正・平葎啓悟・鈴木大
	附田修宏・大溝満	

令和元年6月1日(土)
於：新青森県総合運動公園テニスコート

男子学校対抗戦

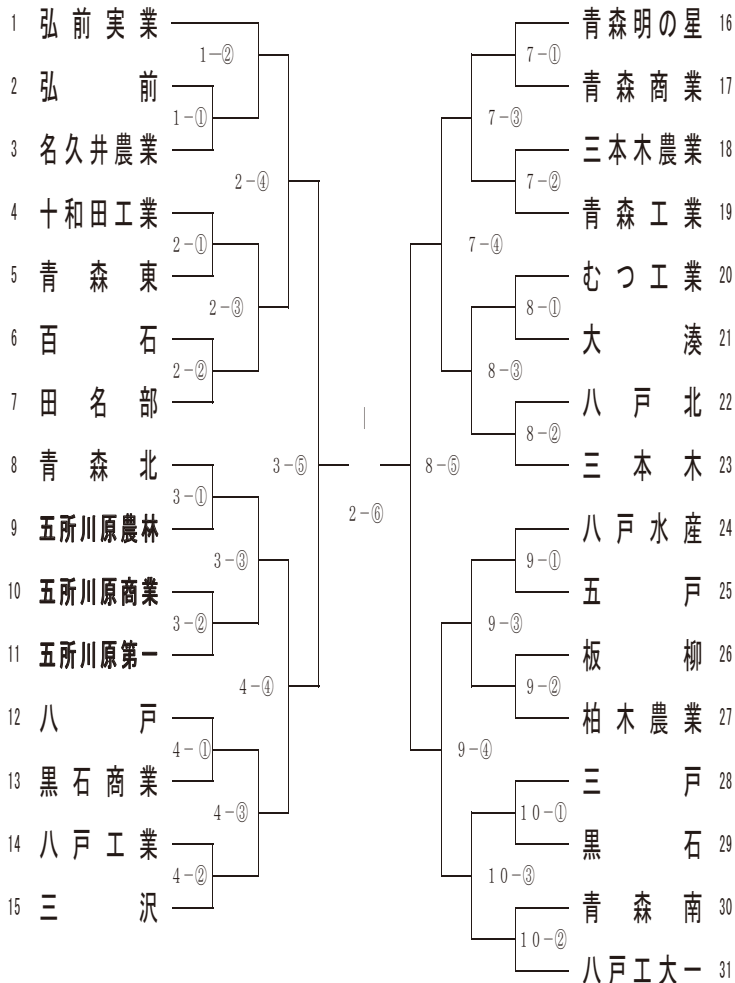

女子学校対抗戦

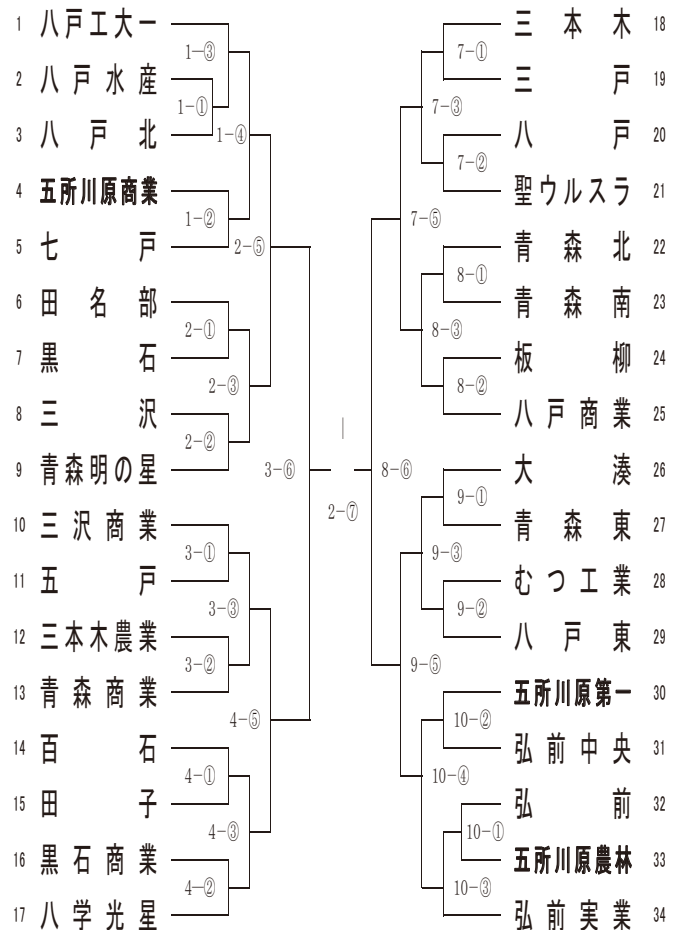

1-①は1コートの第一試合

- ① 9:00~10:15
- ② 10:15~11:30
- ③ 11:30~12:45
- ④ 12:45~14:00
- ⑤ 14:00~15:00
- ⑥ 15:00~16:00

1-①は1コートの第一試合 女子はN側コート

- ① 9:00~10:15
- ② 10:15~11:30
- ③ 11:30~12:45
- ④ 12:45~14:00
- ⑤ 14:00~15:00
- ⑥ 15:00~16:00
- ⑦ 16:00~17:00

ハンドボール競技

役員長 古川浩樹
 副役員長 吉田信治・竹谷孝治
 委員長 荒尾祐治
 副委員長 櫻庭正明
 委員 亀田勝寛・高橋良周・佐々木崇文・出戸淳士・宮本真一
 砂澤拓弥・白坂淳美・町屋明彦・工藤茂
 審判長 亀田勝寛
 副審判長 宮本真一
 審判員 公益財団法人日本ハンドボール協会公認審判員

《男子》

令和元年6月1日(土)～3日(月)

Aコート:野辺地町立体育館

Bコート:野辺地高校第一体育館

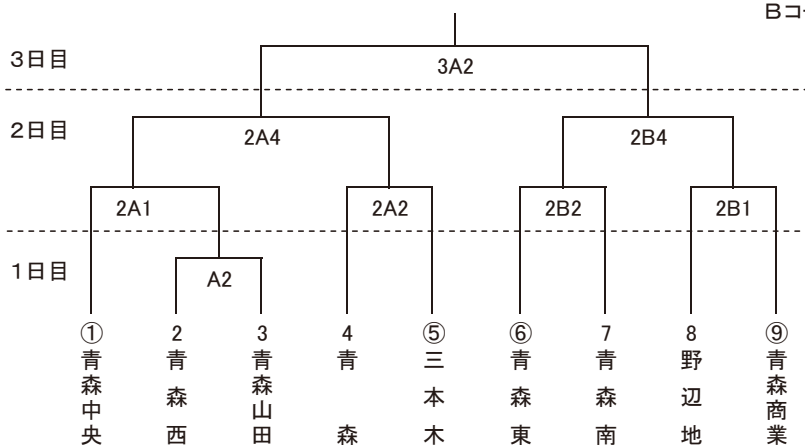

《女子》

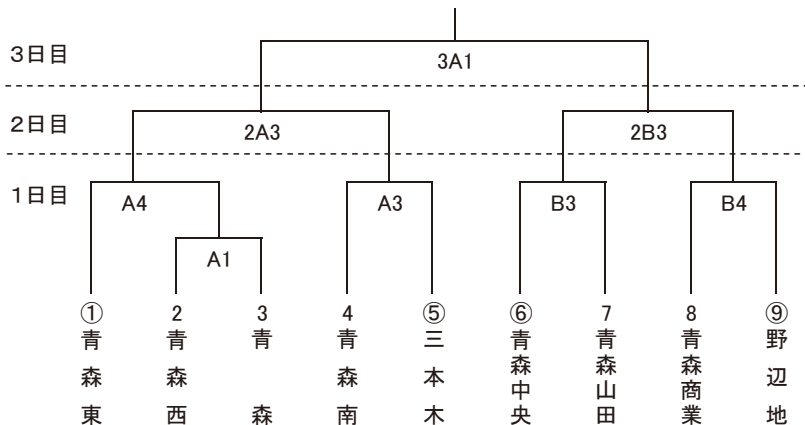

【タイムテーブル】

(1日目) 6月1日(土)

試合時間	Aコート	オフィシャル	Bコート	オフィシャル
1 10:30~	*A1	青森南(男)		
2 12:00~	A2	三本木(男)		
3 13:30~	*A3	A1の敗者	*B3	野辺地(男)
4 15:00~	*A4	A2の敗者	*B4	青森中央(男)

*印は女子

(2日目) 6月2日(日)

※オフィシャルは初日の試合結果を見てから決める

試合時間	Aコート	オフィシャル	Bコート	オフィシャル
1 9:30~	2A1		2B1	
2 11:00~	2A2		2B2	
3 12:30~	*2A3	2A1の敗者	*2B3	2B1の敗者
4 14:30~	2A4	2A2の敗者	2B4	2B2の敗者

*印は女子

(3日目) 6月3日(月)

※オフィシャルは2日目の試合結果を見てから決める

試合時間	Aコート	オフィシャル	Bコート	オフィシャル
1 10:00~	*3A1			
2 12:00~	3A2			

*印は女子

※審判会議

6月1日(土) 8:30~ (於:野辺地町立体育館会議室)

※顧問会議

6月1日(土) 9:00~ (於:野辺地町立体育館会議室)

※開始式

6月1日(土) 9:30~ (於:野辺地町立体育館)

※試合日程

すべて30分ハーフで実施。

※試合球

初日に男子がミカサ、女子がモルテンを使用する。2日目以降は前日と逆にする。

※延長戦

すべて第2延長まで行い、決着がつかない場合7MTCを5人方式で行う。

※表彰式・閉会式

3位表彰は準決勝終了後に行う。閉会式は男子決勝(3A2)試合終了後に行う。

サッカー競技

役員長 嶋 雅 樹
 副役員長 福嶋 信・玉井 勝 弘
 委員長 齋藤 康 弘
 副委員長 福士 一 毅・太田 哲・田中 館 章 文
 委員 伊藤 博・澁谷 圭 治・河合 大 匡・太田 美千之・山本 淳 二
 佐々木 良・宮本 徹 郎・柴崎 健太郎・品川 美博・櫻田 勝也
 小野 健 朗・河原木 洋・戸間替 統世・福士 敬之・黒田 健太郎
 寺山 明 哲
 審判長 品川 美 博
 副審判長 櫻田 勝 也
 審判員 秋村 文 寿・館田 剛 志・袴田 有 斗・工藤 航・三浦 恭 祐

期日【男子】 前期 令和元年 5月25日(土)～5月26日(日)
 後期 令和元年 5月31日(金)～6月3日(月)
 【女子】 令和元年 5月31日(金)～6月2日(日)

会場 A: ダイハツスタジアム B: 八戸市多賀多目的運動場人工芝球技場
 C: 南郷陸上競技場 D: 八戸東運動公園
 E: 南部山健康多目的広場 F: 新井田運動公園多目的広場A
 G: 新井田運動公園多目的広場B H: 八戸高校サッカー場
 I: 八戸水産高校サッカー場 J: 八戸工業大学第二高校サッカー場
 K: 五戸ひばり野公園サッカー場 L: 五戸ひばり野陸上競技場

時間 5月25日～5月26日 ① 10:00 ② 11:30
 ③ 13:00 ④ 14:30
 5月31日～6月2日 ① 11:00 ② 13:30
 6月3日 ① 10:30 ② 13:00

1回戦①	10:30
1回戦②	13:00
準決勝①	10:30
準決勝②	13:00
3位決定戦	10:30
決勝戦	13:00

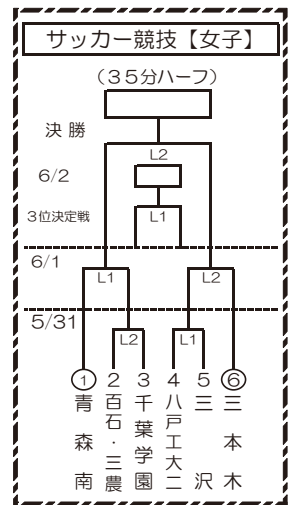

サッカー競技【男子】

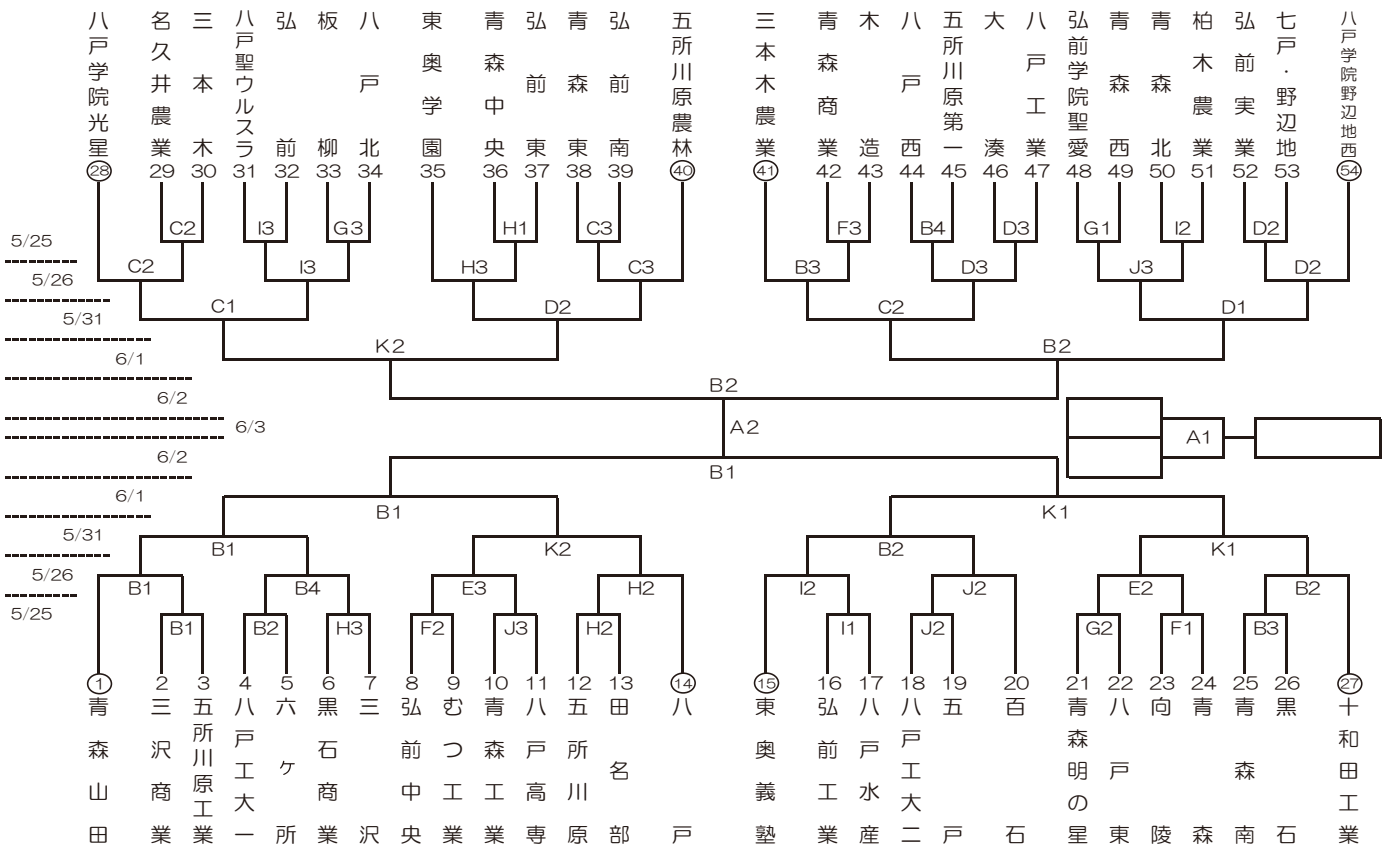

ラグビーフットボール競技

役員長	黒坂孝
副役員長	木村隆博・三浦真
委員長	野口雄司
副委員長	戸田陽一・濱田隆司・奈良慶一
委員	野田頭伸二・出町敬義・藤田寿・福田国康・藤沢憲一 福岡勇太・苫米地衆侯・安部恒俊・山田康敏・長谷川均 工藤幸太・佐々木浩司・沢田准・木村順也・黒川友喜 橋本高行・川崎淳平・池田大樹・坂本悟一・川原裕 中野渡信哉・斎藤貴之・佐々木耕造
審判長	濱田隆司
副審判長	苫米地衆侯
審判員	奈良慶一・川原裕・福田国康・戸田陽一・佐々木耕造 大館幸司・津幡敢・福岡勇太・橋本高行

令和元年6月1日(土)～3日(月)
 会場：大鰐町あじら運動公園ラグビー場

【Aブロック】

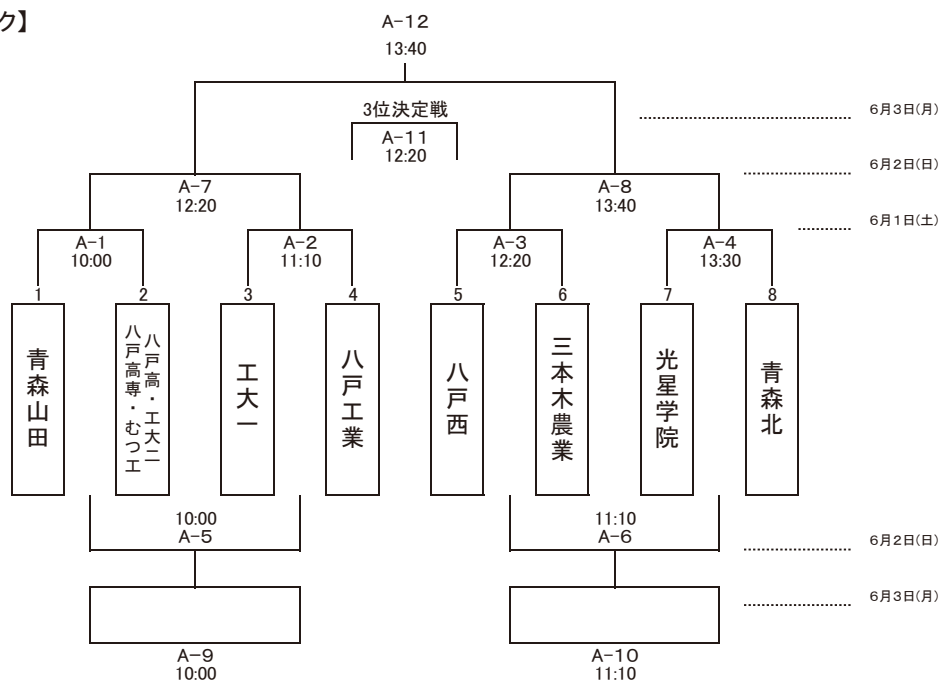

【Bブロック】

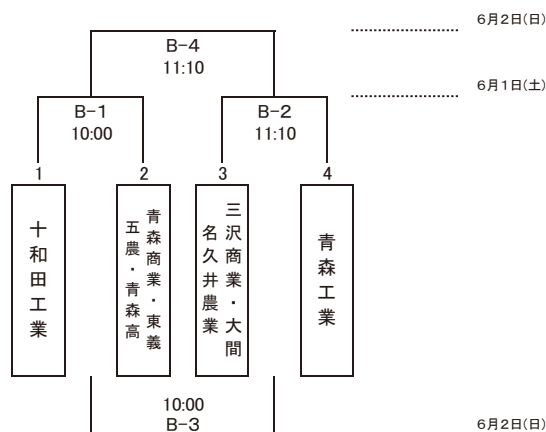

バドミントン競技

役員長	長内秀文
副役員長	里村智彦・竹鼻一男・真坂彰
委員長	八島隆朗
副委員長	戸祭潤・小野健一郎・小野真由美
委員	吉田雅浩・福澤和史・苦米地高志・一戸右真・南 究 由町弘樹・櫻田真也・村山貴之・神 朋宏・西澤 浩 藤田真人・奈良育恵・小枝麻希・横浜真理・西村卓郎 佐藤賢忠・中村修子・大澤洋平・宮本貴文・山内宗尊
審判長	真坂彰・宮本貴文
副審判長	一戸右真・西村卓郎
審判員	八戸市バドミントン協会員及び顧問

期 日 令和元年5月31日～6月3日

会 場 八戸市東体育館・八戸市体育館・南部山健康運動センター体育館・八戸高校体育館・八戸北高校体育館・八戸工業高校体育館

BT

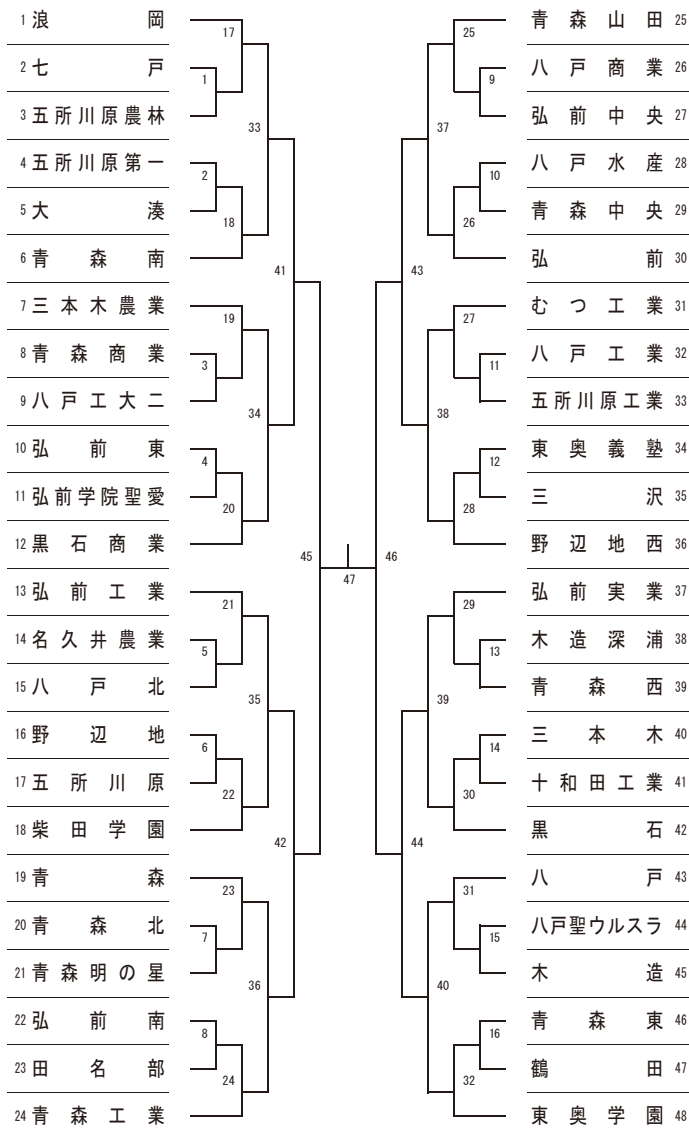

GT

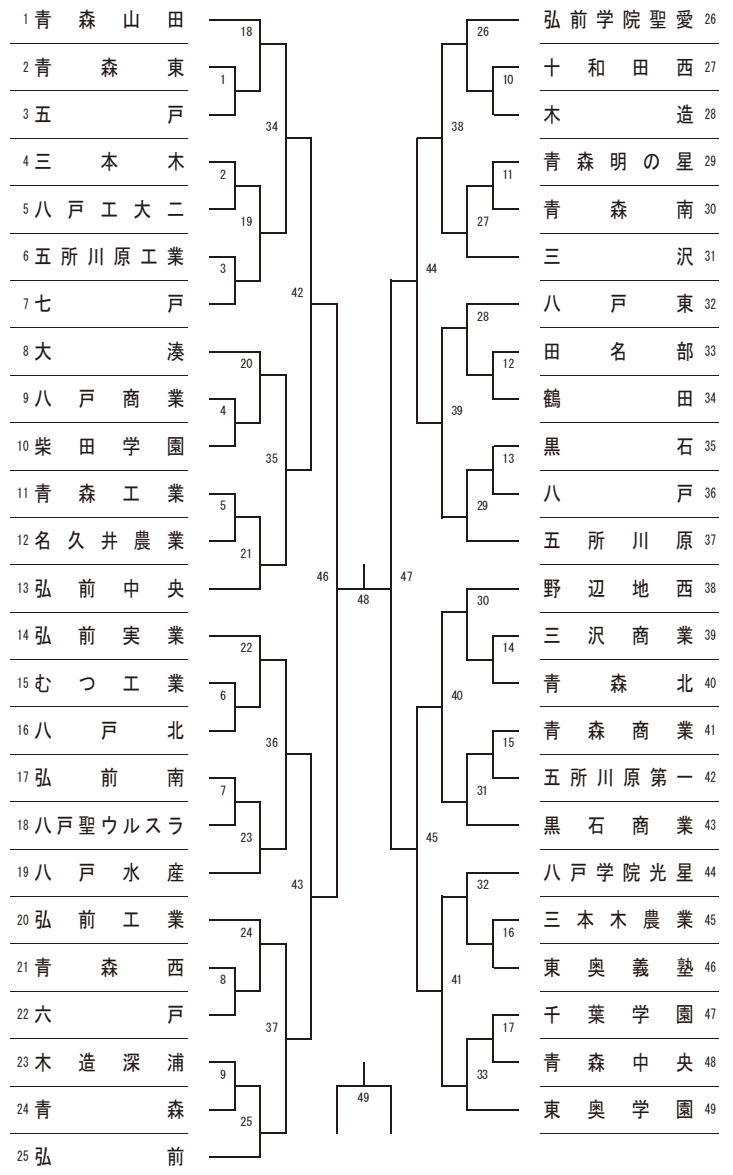

タイムテーブル

		八戸市東体育館										八戸北高校			
期日	コート	1	2	3	4	5	6	7	8	9	10	1	2	3	
5月31日 (金)	12:15	BT 1	2	3	4	5	GT 1	2	3	4	5				
		BT 6	7	8	9	10	GT 6	7	8	9	10				
	15:00	BT 11	12	13	14	15	GT 11	12	13	14	15				
		BT 16					GT 16	17							
6月1日 (土)	9:00	GT 18	19	20	21	26	26	27	27	28	28	GT 22	23	24	
		GT 29	29	30	30	31	31	32	32	33	33	GT 25	36	36	
	12:00	GT 34	35	38	38	39	39	40	40	41	41	GT 37	37	37	
		GT 42	42	44	44	45	45					GT 43	43	43	
	15:00	GT 46	46	46			47	47	47						
八戸市体育館															
	コート	1	2	3	4	5	6	7	8						
6月2日 (日)	8:30	GT 48	48	48			GT 49	49	49						
	学校対抗戦表彰式														
	9:30	GD 1	2	3	4	5	6	7	8						
		GD 9	10	11	12	13	14	15	16						
		GD 17	18	19	20	21	22	23	24						
	11:30	GD 25	26	27	28	29	30	31	32						
		GD 33	34	35	36	37	38	39	40						
		GD 41	42	43	44	45	46	47	48						
	13:30	GD 49	50	51	52	53	54	55	56						
		GD 57		58			59		60						
GD 61			62												
15:30	GD 63		64												
八戸市東体育館															
	コート	1	2	3	4	5	6	7	8						
6月3日 (月)	8:30	個人戦ダブルス表彰式													
	9:00	BS 1	2	3	4	5	6	7	8						
		BS 9	10	11	12	13	14	15	16						
	10:00	GS 1	2	3	4	5	6	7	8						
		GS 9	10	11	12	13	14	15	16						
	11:30	BS 17	18	19	20	21	22	23	24						
		GS 17	18	19	20	21	22	23	24						
	13:00	BS 25	26	27	28	GS 25	26	27	28						
		BS 29		30			GS 29		30						
		BS 31		32			GS 31		32						
南部山体育館															
	コート	1	2	3	4	5	6	7	八戸高校			八戸工業高校			
6月1日 (土)	9:00	BT 17	18	18	19	19	20	20	BT 29	30	31	BT 25	26	27	
		BT 21	22	22	23	23	24	24	BT 32	39	39	BT 28	37	37	
	12:00	BT 33	34	34	35	35	36	36	BT 40	40	40	BT 38	38	38	
		BT 41	41	41		42	42	42	BT 44	44	44	BT 43	43	43	
	15:00	BT 45	45	45					BT 46	46	46				
6月2日 (日)	8:30	BT 47	47	47											
	学校対抗戦表彰式														
	9:30	BD 1	2	3	4	5	6	7							
		BD 8	9	10	11	12	13	14							
		BD 15	16	17	18	19	20	21							
	11:30	BD 22	23	24	25	26	27	28							
		BD 29	30	31	32	33	34	35							
		BD 36	37	38	39	40	41	42							
	13:30	BD 43	44	45	46	47	48	49							
		BD 50	51	52	53	54	55	56							
BD 57		58	59	60											
15:30	BD 61	62													
	BD 63	64													

ソフトボール競技

役員 長 中嶋 豊
 副役員 長 久保田 真澄・佐藤 日出夫
 委員 長 竹谷 保
 副委員 長 古舘 礼茂・奈良 研一・山本 貴樹・井口 眞吾
 委員 石戸 裕朗・松山 晃士・鈴木 志保・尾野 省子・柴田 憲嗣
 鳴海 晃・田中 由美子・岩澤 健一・佐藤 有希・鳥谷部 信行
 小泉 潤・福田 玲奈・四木 徹・成田 康生・笠井 敦司
 濱谷 明浩・今野 拓哉・田中 岳二・木田 貴道・會津 一輔
 杉沼 裕三・新鷺 壮美・山形 圭介・奈良 和浩・中田 楓
 審判 長 蛭名 芳樹
 副審判 長 石川 章子
 審判 員 日本ソフトボール協会公認審判員

1、期 日 令和元年6月1日(土)～6月3日(月)

2、会 場 青森市
 青森市スポーツ広場野球場 (A・B・C球場)
 青森中央高校グラウンド (D球場)

3、開会式 女子： 6月1日(土) 8:20 A球場
 男子： 6月3日(月) 9:30 C球場

4、第一試合補助校(1日目)

女子 A球場：青森西 高校
 B球場：青森商 高校
 C球場：青森東 高校
 D球場：青中央、青南 高校

男子 C球場：五農林 高校

5、球場主任(1日目)

女子 A球場：鈴木 先生(青森西)
 女子 B球場：杉沼 先生(青森商)
 女子 C球場：濱谷 先生(青森東)
 女子 D球場：石戸 先生(青中央)

男子 C球場：井口 先生(五農林)

①	9:30～11:00
②	11:00～12:30
③	12:30～14:00
④	14:00～15:30

※1日目の第二試合からの試合の補助は、前の試合の勝者チームが行う。
 ※2日目以降の第一試合の補助は、原則として開催地区のチームで行う。
 (できない場合は第2試合のチームから3名ずつの計6名で行う。)
 第二試合からの補助も、原則として開催地区のチームが行うが、
 できない場合は前の試合の敗者チームで行う。

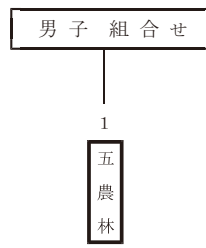

女子 組合せ

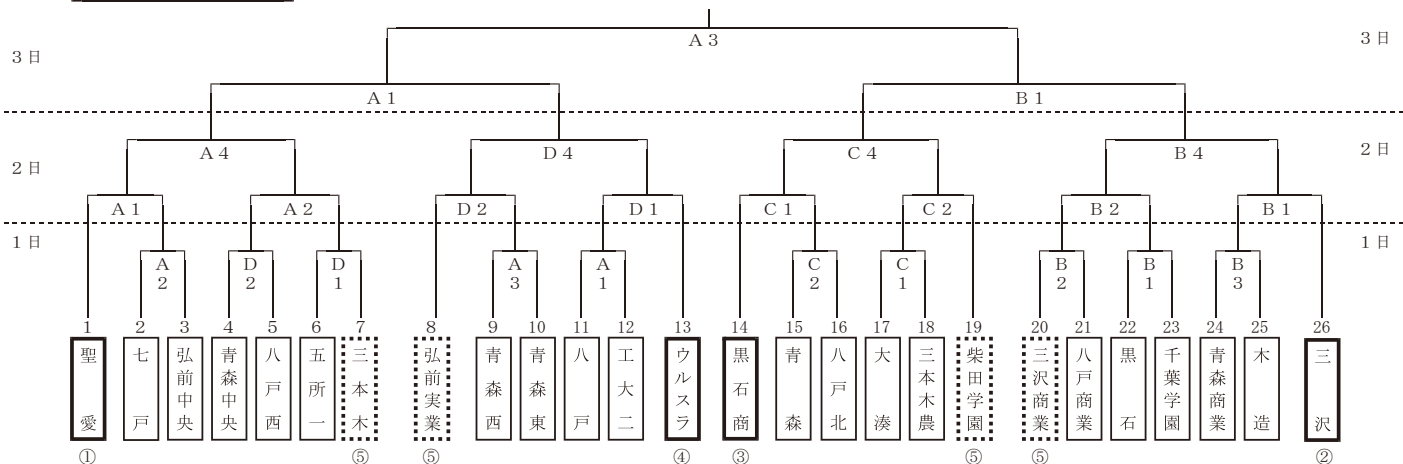

相 撲 競 技

役員 長	菊 地 建 一
副役員 長	円 子 昭 浩・山 崎 邦 彦・高 橋 道 尊
委員 長	藤 本 久 美
副委員 長	一 戸 拓 道
委員	藤 田 匡 寿・小 野 睦 典・葛 西 孝 彦・小 野 誠・鎌 田 孫 秀 太 田 博 規・川 村 久 夫・小 野 司・工 藤 幸 穂・古 川 勝 一 中 村 巨 樹・相 内 崇・小笠原 史 男・黒 滝 有 志・長谷川 誠 外 崎 公 隆・寺 沢 赳・円 子 政 範・相 内 崇・葛 西 強 英 荒 谷 亮・清 藤 竜 太・長谷川 将 臣・青 山 恭 逸・境 昂 紀
審判 長	平 川 信 和
副審判 長	田 中 伸 司・松 居 司
審判 員	高体連相撲専門部所属教職員及び青森県相撲連盟所属会員他

日時) 令和元年6月1日(土)～2日(日)
 6月1日(土) 9:30 開会式・・・団体決勝リーグ戦、体重別個人戦、1年生大会
 6月2日(日) 9:00 開会式・・・個人選手権大会

会場) 弘前市「青森県武道館相撲場」

団体の部リーグ戦

1回戦	2回戦	3回戦
①－④	①－③	①－②
②－③	④－②	③－④

団 体 の 部 リ ー グ 戦 成 績 表

学校	①三農	②五農	③弘実	④五商	勝	負	点
①三農	/						
②五農		/					
③弘実			/				
④五商				/			

柔 道 競 技

役員長	岩川 亘 宏
副役員長	佐藤 順 一・小野 淳 美・嵯峨 弘 章
委員長	駒井 健
副委員長	對馬 一 樹・澤田 祝 詞
委員	中村 努・石岡 小夜子・附田 憲 勇・佐藤 雅 人・工藤 知行
	葛西 史 生・鳥山 竜 太・川上 修・田名部 大二郎・成田 光 美
	釜石 隆・中川 誠 吾・一戸 剛 史・盛 広・齋藤 悠 樹
審判長	附田 憲 勇
副審判長	中村 努・葛西 史 生
審判員	各高柔道部顧問、青森県柔道連盟審判員

男子団体 6月1日

予選リーグ	①10:00～ ②10:20～ ③10:40～ ④11:00～
	⑤11:20～ ⑥11:40～ ⑦12:00～
決勝トーナメント 1回戦	⑧12:30～ ⑨12:55～
〃 準々決勝戦	⑩13:30～ ⑪13:55～
〃 準決勝戦	⑫14:30～
東北大会出場決定戦	⑬15:00～
決勝戦	⑭15:30～

女子団体 6月2日

予選リーグ	① 9:30～ ② 9:50～ ③10:10～
	④10:30～ ⑤10:50～ ⑥11:10～
決勝トーナメント 準々決勝戦	⑦11:30～
〃 準決勝戦	⑧11:50～
〃 決勝戦	⑨12:10～

予選リーグ

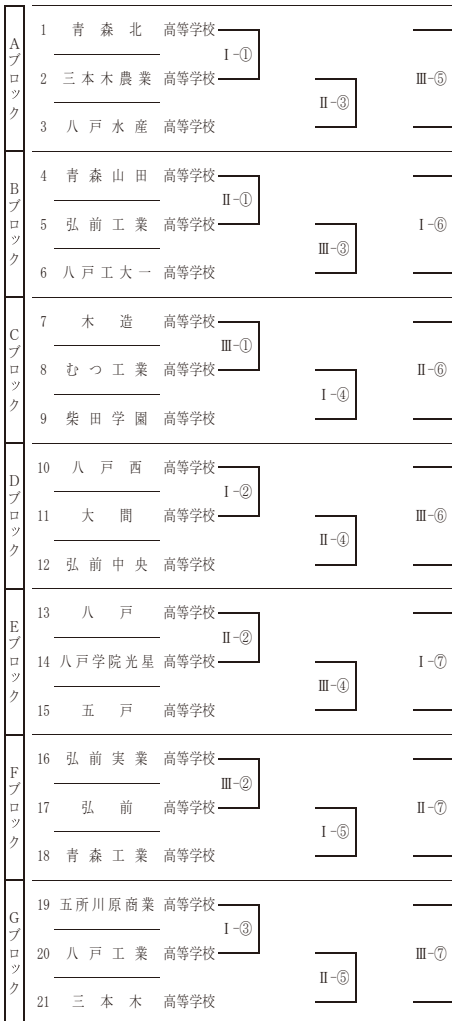

決勝トーナメント

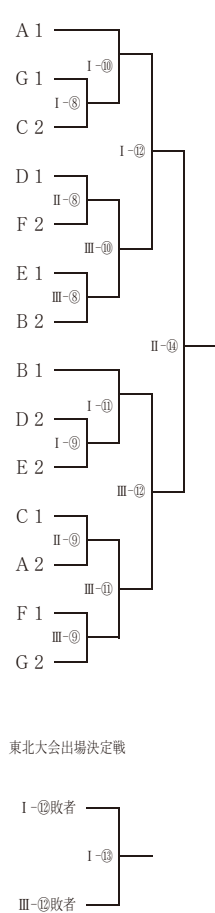

東北大会出場決定戦

予選リーグ

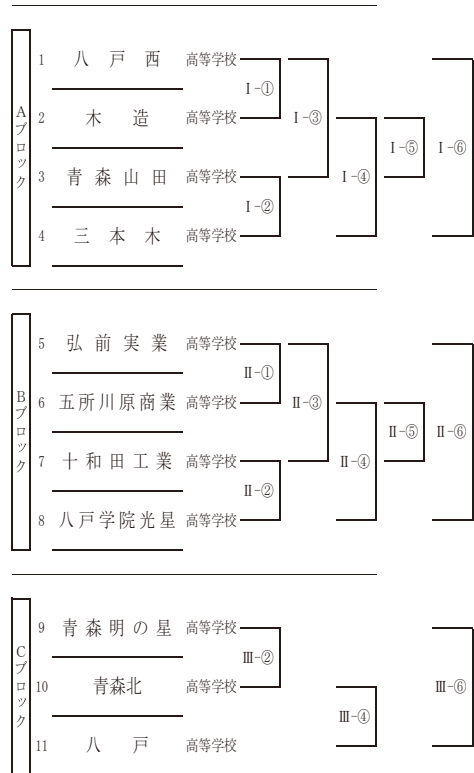

決勝トーナメント

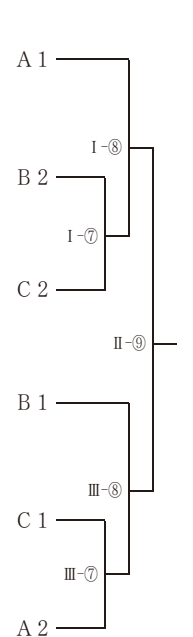

ボート競技

役員長	今井啓之
副役員長	下川原堅藏・山崎康浩・森田勝博
委員長	軽部和佳子
副委員長	鈴木貴恵
委員	泉司・工藤翔大朗・川口拓也・田子利知・渡部ゆき
	坪大輔
	青森県内高校ボート部顧問
審判長	立石圭
副審判長	福田伸之
審判員	青森県ボート協会審判部

競漕組合せ

6月1日(土)前半 6月1日(土)後半 6月2日(日)前半 6月2日(日)後半

男子舵手付クォドルプル 3クルー

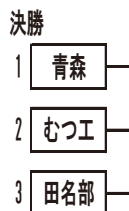

6月1日(土)前半 6月1日(土)後半 6月2日(日)前半 6月2日(日)後半

女子舵手付クォドルプル 3クルー

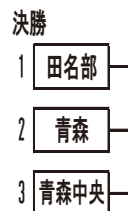

男子ダブルスカル 4クルー

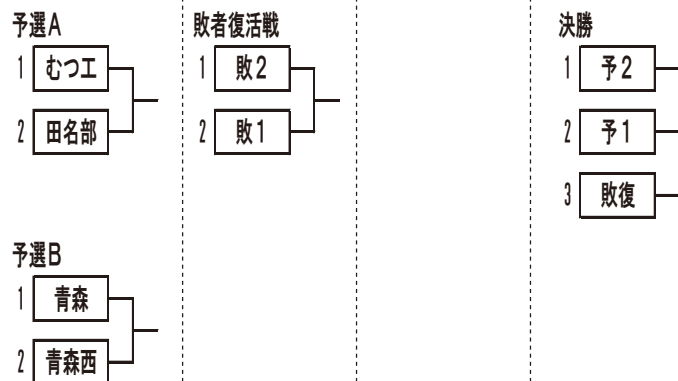

女子ダブルスカル 5クルー

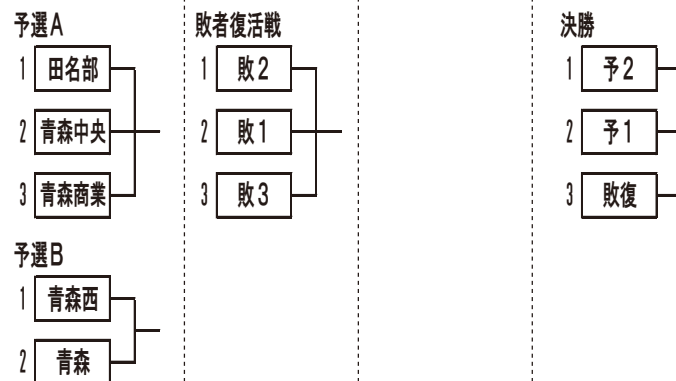

男子シングルスカル 5クルー

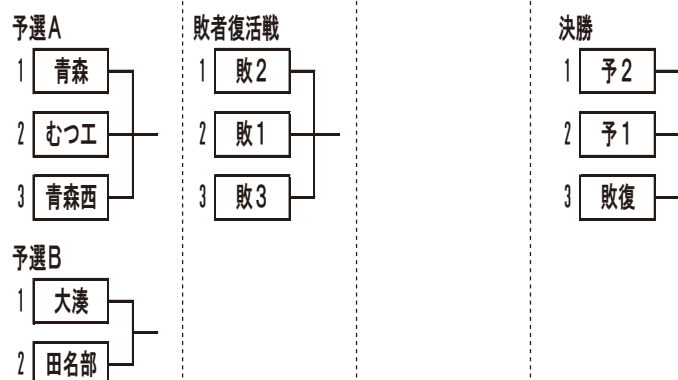

女子シングルスカル 5クルー

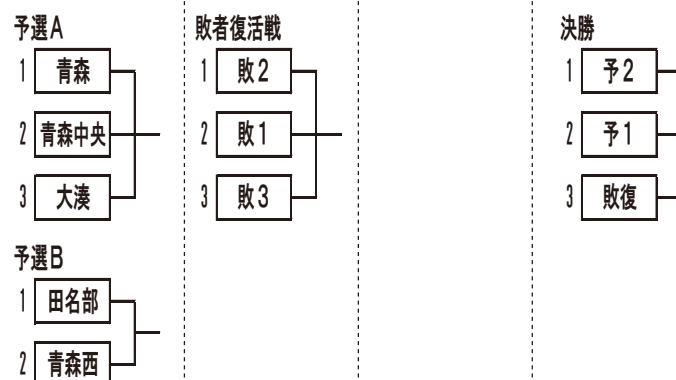

剣道競技

役員長	石澤徳成
副役員長	下川原堅藏
委員長	木村秀樹
副委員長	高津博之・青山和申
委員	小野正己・阿部祐仁・和田浩康・倉田利章・小出健太郎
	山本陽介・伊藤敏哉
審判長	長内淳介
副審判長	鹿内修

[男子団体]

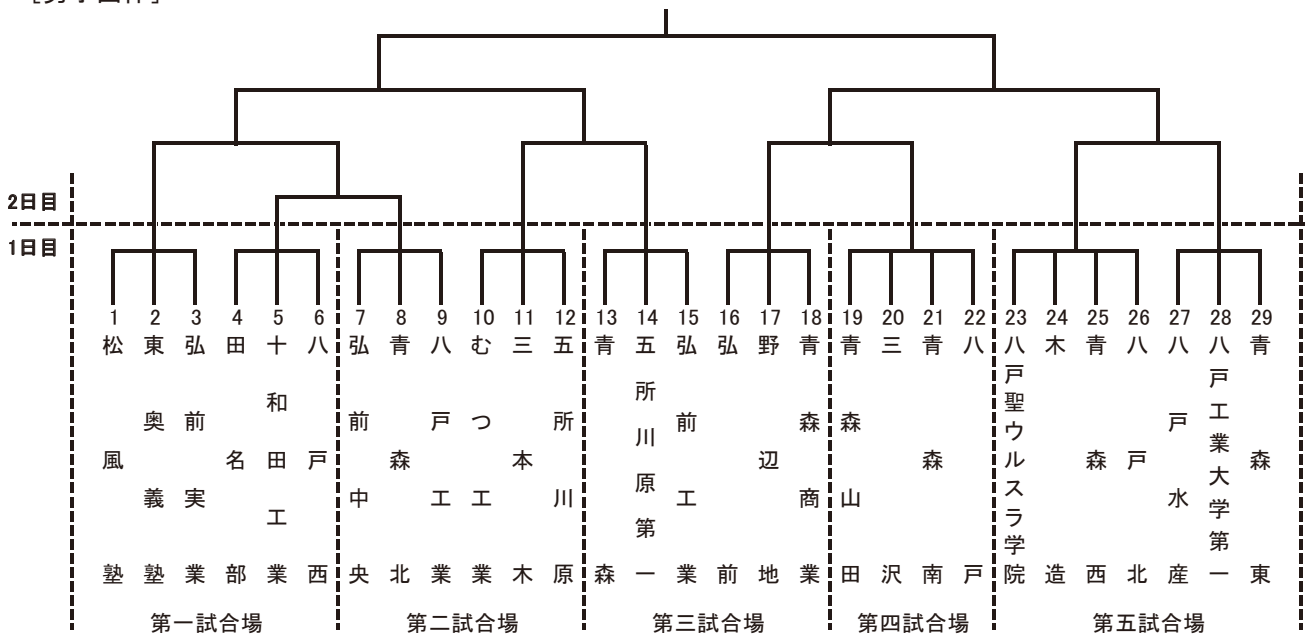

[女子団体]

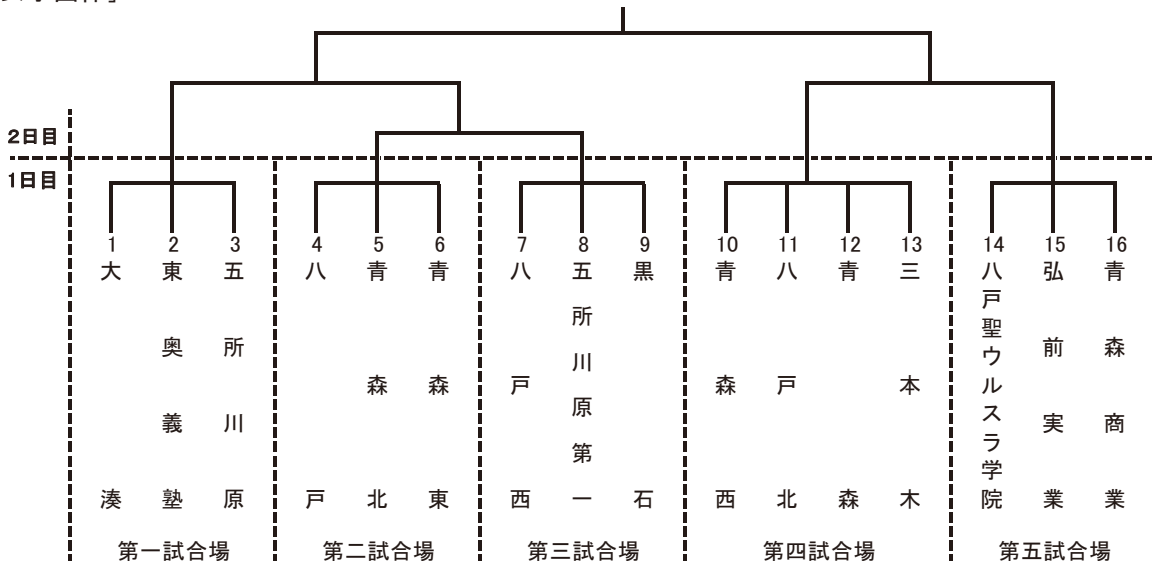

レスリング競技

役員長	橋場保人
副役員長	大津崇義
委員長	金渕清文
副委員長	大館信也
委員	大久保啓光・山内行男・山谷隆幸・三國裕太・濱中和宏 若林優之・嶋田大育・佐藤杏莉・大下華澄
審判長	高橋信明
副審判長	片川慶一
審判員	大浦陸郎・大館富夫・坂田倫靖・大館信也・織田雄太 広瀬義光・酒井栄宣

期 日 令和元年 6月1日(土)～6月3日(月)

会 場 八戸市 八戸市武道館レスリング場

日 程 6月1日(土) 学校対抗戦 10:30～
 6月2日(日) 個人対抗戦 10:30～ フリースタイル男子・女子
 6月3日(月) 個人対抗戦 9:30～ グレコローマンスタイル

○学校対抗戦参加校

- | | |
|-----------------|-----------------|
| 1, 八戸学院光星高等学校 | 2, 八戸工業大学第一高等学校 |
| 3, 八戸学院野辺地西高等学校 | 4, 青森商業高等学校 |

○学校対抗戦対戦表(リーグ戦)

		試合予定時間		試合予定時間	
第一試合	八学光星 八学野西	10:30～	第四試合	八学野西 八工大一	12:00～
第二試合	八工大一 青森商業	11:00～	第五試合	八学光星 八工大一	13:00～
第三試合	八学光星 青森商業	11:30～	第六試合	青森商業 八学野西	13:30～

○学校対抗戦 勝敗表

	八学光星	八工大一	八学野西	青森商業	勝	負	順位
八学光星	/	—	—	—			
八工大一	—	/	—	—			
八学野西	—	—	/	—			
青森商業	—	—	—	/			

※ 勝率が同じ場合は、各々の試合の、勝ち点(勝ち方によるポイント)と勝ち数をみて判断する

弓 道 競 技

役員長	隅田佳文
副役員長	白濱 聡・亀橋宏隆
委員長	梅原純一
副委員長	中野渡晃保・白戸好幸・高杉和宏
委員	川浪 享・伊藤陽子・猿賀直人・工藤一嘉

期日 令和元年6月1日(土)～3日(月)

会場 青森県武道館 近的弓道場 (弘前市豊田2丁目3番)

日程	6月1日(土)	8:30～9:00	受付	(1F会議室)
		9:00～10:00	監督会議	(1F会議室)
		10:30～11:00	開会式	
		11:30～16:30	団体予選一回戦	
	6月2日(日)	9:00～14:00	団体予選二回戦・団体競射	
		14:00～16:30	個人準決勝 個人決勝 個人戦表彰式	
	6月3日(月)	9:00～12:10	団体準決勝	(同中の場合は競射)
		12:20～13:10	団体決勝	(同中の場合は競射)
		13:30～	閉会式	

【予選立順】

●男子団体

1 弘前東高校	11 青森西高校	21 三本木高校	31 三沢高校
2 八戸工業高校	12 東奥義塾高校	22 六戸高校	32 青森中央高校
3 五所川原工業高校	13 八戸商業高校	23 八戸学院光星高校	33 青森東高校
4 弘前実業高校	14 弘前高校	24 青森高校	34 木造高校
5 青森商業高校	15 八戸西高校	25 弘前学院聖愛高校	35 黒石高校
6 十和田工業高校	16 東奥学園高校	26 板柳高校	
7 弘前南高校	17 鶴田高校	27 田子高校	
8 弘前中央高校	18 八戸北高校	28 五戸高校	
9 五所川原高校	19 八戸東高校	29 三戸高校	
10 弘前工業高校	20 八戸高校	30 金木高校	

●女子団体

1 弘前実業高校	11 三戸高校	21 鶴田高校	31 弘前中央高校
2 木造高校	12 五戸高校	22 金木高校	32 青森西高校
3 三沢高校	13 板柳高校	23 八戸商業高校	33 五所川原工業高校
4 弘前学院聖愛高校	14 青森中央高校	24 東奥義塾高校	
5 八戸東高校	15 八戸学院光星高校	25 弘前高校	
6 青森東高校	16 田子高校	26 五所川原高校	
7 弘前工業高校	17 黒石高校	27 八戸工業高校	
8 青森高校	18 八戸西高校	28 八戸高校	
9 東奥学園高校	19 青森商業高校	29 十和田工業高校	
10 弘前南高校	20 三本木高校	30 八戸北高校	

テニス競技

役員	長	大瀬 雅生	隅田 佳文・矢部 広明・川浪 和寿
副役員	長	中堀 仁史	
委員	長	宮本 将二・虻川 昭吾・吉田 齊	
副委員	長	二部 真也・中田 隼太・齋藤 隆・竹本 崇志・徳田 澄子	
委	員	赤城 幸一郎・奈良 壮・向屋敷 裕之・平川 祐輔・雪田 聡	
		佐藤 温子・舘山 健二・高松 淳也・佐藤 将・葛西 法子	
		浅利 洋志・トムリンソン・スコット・鳴海 幹也・猪股 秀樹・栗生 満貴	
		成田 理	

タイムテーブル ① 9:30~11:00 ②11:00~12:30 ③12:30~14:00
④14:00~ ⑤ 8:30~10:00 ⑥10:00~

男子団体

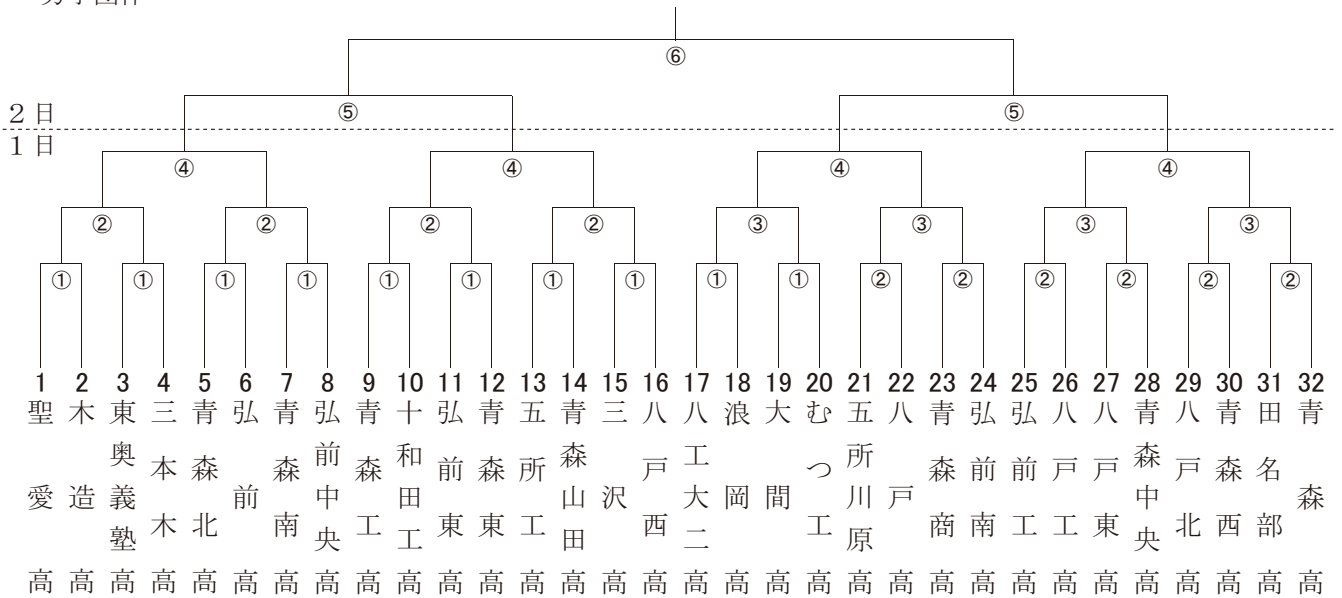

女子団体

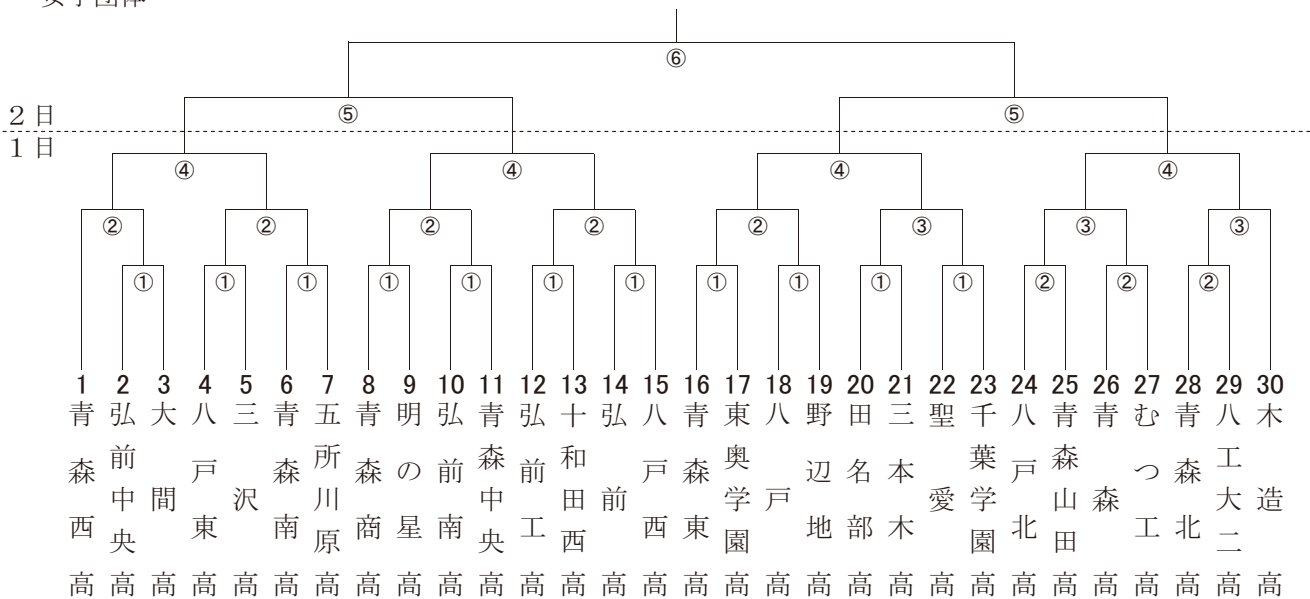

登山競技

役員長	工藤清寿	
副役員長	津島節・高坂智	
委員長	樋口寿昭	
副委員長	小野博・佐々木諭	
委員	吉田直正・中村靖明・小角大樹・相馬武富士	
審判長	田名部聡史	
副審判長	山田寿文	
審判員	小野博・佐々木諭・小角大樹	

期日 令和元年5月31日(金)～6月3日(月)

場所 北八甲田山系
青森県社会教育センター

第1日 青森県社会教育センター(山岳知識・気象テスト・救急テスト・天気図審査・開会式)＝
田代平幕営地

第2日 田代平幕営地＝酸ヶ湯～毛無岱～赤倉岳～井戸岳～大岳～仙人岱～酸ヶ湯＝
田代平幕営地

第3日 田代平幕営地～雛岳～田代平幕営地

第4日 閉会式(田代平)

[男子]

参加校 6校 9チーム

青森南高
青森工高A
青森工高B
弘前工高
八戸高
八工大一高A
八工大一高B
八戸工高A
八戸工高B

オープン参加校

男子43名 女子7名 計50名

	(男+女)
青森南高	(9+4)
八工大一高	(2+1)
青森工高	(10+0)
八戸高	(4+0)
弘前工高	(4+0)
八戸工高	(14+2)

[女子]

参加校 2校 2チーム

八戸高
八戸工高

自 転 車 競 技

役員長	瀬川 浩
副役員長	上原子 勲・中村 寛
委員長	成田 壘
副委員長	大野直志・三上 広
委員	山道浩仁・木野田和也・今井浩文・小笠原 聡・片川光陽
審判長	中村智洋
副審判長	中村雅章
審判員	成田 壘・中村 寛
	上原子 勲・大野直志・三上 広・今井浩文・小笠原 聡
	中村智洋

トラック競技日程						令和元年5月28日～29日 青森競輪場
第一日目: 5月28日(火)						
	種 目	人数	組	入選	開始予定時刻	
公式練習	女子と実用車 ※女子は男子と混走しても良い				7:45～8:00	
	青森山田				8:05～8:20	
	青森商業				8:25～8:40	
	八戸工・十和田工				8:45～9:00	
	八戸工大一				9:05～9:20	
	開会式				9:30	
	競技開始				10:00	
	1 チーム・スプリント決勝(男子5チーム/女子2チーム)	5T/2T	3組/1組	5位/2位	10:00	
	2 競走車4kmチーム・パーシュート決勝	4チーム	4組	4位	10:20	
	3 実用車4kmチーム・パーシュート決勝	1チーム	1組	1位	10:45	
	4 男子スプリント予選(200mタイム・トライアル)	15名	1組	8位	10:55	
	昼休み				11:25～12:15	
	5 ケイリン予選	14名	2組	3位	12:20	
	6 実用車1kmタイム・トライアル決勝	5名	3組	3位	12:35	
	7 3kmインディヴィデュアル・パーシュート決勝	13名	7組	8位	12:50	
	8 スプリント1/4決勝(準々決勝)	8名	4組	1位	13:25	
	9 実用車2kmインディヴィデュアル・パーシュート決勝	4名	2組	3位	13:55	
	10 女子500mタイム・トライアル決勝	6名	3組	6位	14:10	
	11 スクラッチ・レース決勝	12名	1組	8位	14:20	
	12 スプリント1/2決勝	4名	2組	1位	14:45	
	競技終了(団体種目及び、タイムレースの表彰 15:30～)				終了予定 15:45	
第二日目: 5月29日(水)						
公式練習	女子と実用車 ※女子は男子と混走しても良い				8:00～8:20	
	青森山田				8:25～8:45	
	青森商業				8:50～9:10	
	八戸工大一				9:15～9:25	
	八戸工・十和田工				9:30～9:50	
	競技開始				10:00	
	13 競走車1kmタイム・トライアル決勝	17名	9組	8位	10:00	
	14 女子2kmインディヴィデュアル・パーシュート決勝	6名	3組	6位	10:30	
	15 実用車400mタイム・トライアル決勝	1名	1組	1位	10:45	
	16 ケイリン7位～12位決定戦	6名	1組	2位	10:50	
	17 ケイリン決勝	6名	1組	6位	10:55	
	18 4km速度競走決勝	9名	1組	8位	11:05	
	19 スプリント順位決定戦	8名	3組	8位	11:15	
	20 24kmポイント・レース決勝	10名	1組	8位	11:45	
	競技終了				12:25	
	昼食				(12:25～13:15)	
	表彰式				13:15	
	選考会議(うとうくんホール)				13:30	
	ロードコース試走				(15:30～17:00)	
ロード競技日程						令和元年5月30日 青森スピードパーク
第三日目: 5月30日(木)						
	Gate Open				7:30	
	検車&チップ装着				8:15～8:45	
	コース試走				9:00～9:30	
	チップ動作確認				9:40	
	スタート地点整列完了				9:50	
	1 男子個人ロード・レース(2.066km×30周=61.98km)	34名	1組	8位	10:00	
	2 女子個人ロード・レース(2.066km×10周=20.66km)	6名	1組	6位	10:00	
	競技終了(表彰式・閉会式)				(12:20～)	

ボクシング競技

役員長	幸山 勉
副役員長	赤井 茂樹
委員長	鳥谷部 諒佑
副委員長	柿崎 悟
委員	岩井友之・小枝大祐・神壽文・五十嵐理一・棟方宣行 八戸将・北畠顕嗣・吉川孝平
審判長	五十嵐理一
副審判長	神壽文
審判員	小枝大祐・岩井友之・棟方宣行・外崎吉治・八戸将 古館大・館山昭廣・吉川孝平・渡辺顕紀・大瀬秀幸 工藤秀幸・北畠顕嗣・小田桐幸雄・神壽文・堀内雄次

会場 みちぎんドリームスタジアム

期日 令和元年5月31日(金)～6月3日(月)

5月31日(金)	点呼 検診・計量 (大会会場) 監督会議 (大会会場) 開会式 競技開始	12時20分 12時30分 14時30分 15時00分 15時30分	6月2日(日)	点呼 検診・計量 (大会会場) 高校生競技開始 (県選手権大会終了後)	7時50分 8時00分 11時30分頃
6月1日(土)	点呼 検診・計量 (大会会場) 高校生競技開始 (県選手権大会終了後)	7時50分 8時00分 11時30分頃	6月3日(月)	点呼 検診・計量 (大会会場) 競技開始 閉会式	7時50分 8時00分 10時30分 競技終了後

〈参加校〉	1 青森山田高	5 七戸高	9 五所川原工業高
	2 青森北高	6 弘前工業高	10 柏木農業高
	3 青森工業高	7 弘前東高	
	4 八戸工大一高	8 東奥義塾高	

ウエイトリフティング競技

役員長	高野 浩輝
委員長	沼山 隆広
副委員長	平葭 和敏
委員	西原 萌・大館幸司・関下市十郎・今道人・柚谷浩 小館浩史・小田桐 誼盛・工藤志延・工藤孝憲・藤田竜士 中村 健一
審判長	齋藤 将
副審判長	成田 幸成
審判員	木村明義・野呂 洋・会津秀悦・奈良岡 達哉・清水重行 山口秀幸・番沢 寿考・佐藤 正信

期日 令和元年6月1日(土)～2日(日)

会場 青森県立柏木農業高等学校 第1体育館

5月31日(金) 監督会議 柏木農業高校小会議室 17:00

6月1日(土)

55・61・67kg級・女子全階級	検量	8:00～9:00
開会式		9:20
55・61・67kg級・女子全階級	競技	10:00
73・81・89kg級	検量	10:30～11:30
73・81・89kg級	競技開始	12:30
1年生実技審査会		14:30 (予定)

6月2日(日)

96・102・+102kg級	検量	8:00～9:00
96・102・+102kg級	競技開始	10:00
閉会式		12:00 (予定)

ホ ッ ケ ー 競 技

役員長
副役員長
委員長長
副委員長長
委員長

齋藤郁子
岩館照康
池崎崇
鈴木勝
櫻井宗徳

期日 令和元年5月18日(土)～19日(日)
会場 六ヶ所村内子内農山村広場(人工芝)

【男子】 5月18日(土) 10:00～11:30 三沢高校A : 三沢高校B
5月19日(日) 10:00～11:30 三沢高校B : 三沢高校A
【女子】 5月18日(土) 13:00～14:30 三沢高校A : 三沢高校B
5月19日(日) 13:00～14:30 三沢高校B : 三沢高校A

軟 式 野 球 競 技

役員長
委員長長
副委員長長
委員長
審判長
審判員

佐藤昭雄
青山和史
荒谷恵太
有馬稔・清藤誉之・藤本央・鈴木裕嗣・高橋亨
大滝健・石田裕亮
佐藤哲司
青森県高等学校野球連盟附属審判部

期日 令和元年5月25日(土)より3日間(雨天順延)
会場 岩木山総合公園野球場

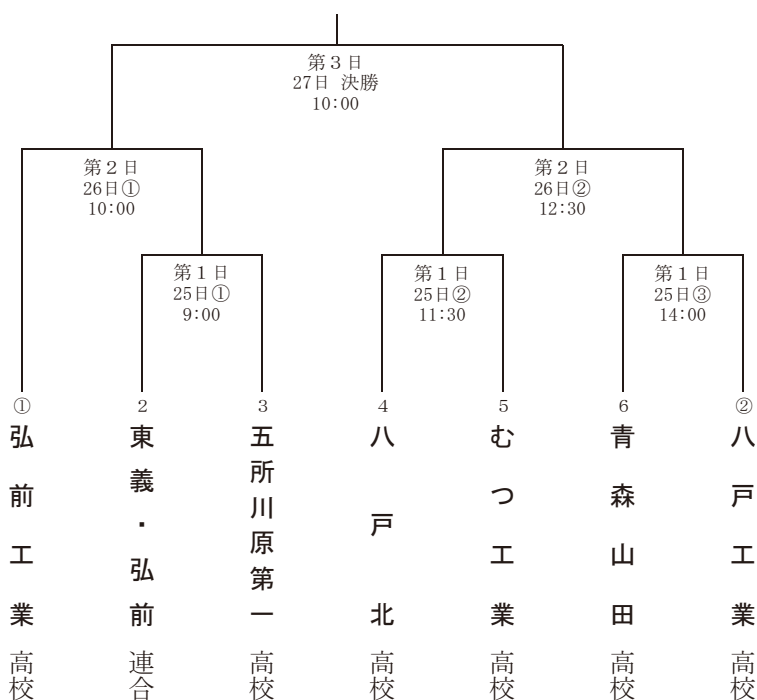

ヨット競技

役員長	下川原 堅 藏
副役員長	赤 井 茂 樹
委員長	野 村 大 和
副委員長	小田桐 俊 亮
委員	佐 藤 理・菊 池 倫 世・浅 利 正・太 田 敬 济
審判長	高 谷 智
副審判長	豊 田 文 雄
審判員	木 村 訓・木 村 真 也・會 津 友 稀・北 川 翔 也・横 浜 飛 鳥

会 場 むつ市大湊港沖海面
競技日程

期 日	時 刻	内 容	場 所
5月24日(金)	13:00	開会式	むつヨットハーバー艇庫前
5月25日(土)	9:25	420級・FJ級 第1レース予告信号時刻	
	9:30	レーザ・ラジアル級 第1レース予告信号時刻	
5月26日(日)	引き続き	引き続きレースを行う	むつヨットハーバー艇庫前
	9:25	その日の最初のレース予告信号時刻	
	引き続き 14:00	引き続きレースを行う 閉会式	

(天候その他の理由により、日程及びレースエリアを変更することがある。)

なぎなた競技

役員長	吉 澤 郁
委員長	木 村 忍
副委員長	鳥谷部 絵 美
委員	山 内 倫・鈴木 康 貴・野 呂 敦 子・坂 本 唯・熊 谷 明 子
	川 越 流美子
審判長	馬 渡 まり子
審判員	見 世 真弓美・鈴木 百合子・田 中 智 美・今 幸 子・近 村 奈緒子
	田 口 真理子

期日 令和元年6月1日(土) 10:00~16:00
6月2日(日) 9:00~13:00

会場 カクヒログループスタジアム第1体育室

日程	6月1日(土)	団体試合 個人試合予選リーグ	団体試合タイムテーブル 第1試合 10:30~10:50	三本木高-弘前中央高
	6月2日(日)	演技競技 個人試合決勝トーナメント	第2試合 10:50~11:10	柏木農業高-弘前中央高
第3試合 11:10~11:30			柏木農業高-三本木高	

フェンシング競技

役員 長	高 谷 悟
副役員 長	兜 森 勝 一
委員 長	坪 俊 彦
副委員 長	小 林 誠 悟
委 員	信 濃 幸・和 嶋 理 希・相 馬 唯 成・小笠原 和 輝・佐 藤 梓
	阿 部 さつき
審 判 長	平 山 寛 哉
副審判 長	館 秀 行
審 判 員	阿 部 秀 嗣・古 川 健太郎・後 藤 清 大・山 口 幸 治・大 馬 義 明
	澤 田 稔 章・戸 嶋 愛 樹・川 浪 光 輝

- 男子学校対抗決勝 田名部高校 対 青森北高校今別校舎
- 女子学校対抗決勝 黒石高校 対 田名部高校

競 技 日 程

		開 会 式 9 : 0 0
6 月 1 日 (土)	9 : 3 0	女子個人エペ・サーブル予選リーグ
	1 0 : 3 0	男子個人サーブル決勝リーグ
	1 1 : 3 0	女子個人サーブル決勝リーグ
	1 2 : 3 0	男子個人エペ決勝リーグ
	1 4 : 0 0	女子個人エペ決勝リーグ
	1 5 : 0 0	男女個人フルーレ「1年生大会」予選リーグ
	1 7 : 0 0	
6 月 2 日 (日)	9 : 3 0	男女個人フルーレ「1年生大会」決勝トーナメント
	1 1 : 0 0	女子個人フルーレ1回戦リーグ
	1 2 : 3 0	男子個人フルーレ予選リーグ
	1 3 : 3 0	女子個人フルーレ準決勝リーグ
	1 4 : 3 0	男子個人フルーレ決勝リーグ
	1 6 : 3 0	女子個人フルーレ決勝リーグ
	1 7 : 0 0	
6 月 3 日 (月)	9 : 3 0	■男子学校対抗決勝 田名部高校 対 青森北高校今別校舎
	1 0 : 3 0	■女子学校対抗決勝 黒石高校 対 田名部高校
		閉会式 1 2 : 0 0

空 手 道 競 技

役員長	中 道 哲				
副役員長	中 畑 要				
委員長	福 島 隆 雄				
副委員長	森 康 彦・松 岡 隆 正				
委員	玉 井 祐 美・中 島 高 広・石 戸 康 幸・桶 田 久 美 子				
審判長	玉 井 祐 美				
副審判長	迫 祐 子				
審判員	福 島 隆 雄・長 澤 秀 樹・堰 野 端 史 仁・森 康 彦・中 島 高 広				
	岩 崎 雄 太				

6月1日(土)

打ち合わせ	11:00~
開 会 式	12:00~12:20
形 試 技	12:20~12:30
男女個人形予選	12:30~14:30
男女個人形決勝トーナメント 1回戦	14:35~15:10
男女個人形決勝トーナメント 準々決勝	15:15~15:50
男女個人形決勝トーナメント 第5・第6代表決定戦	15:50~16:00
男女個人形決勝トーナメント 準決勝	16:05~16:20
男女個人形決勝トーナメント 決 勝	16:25~16:50

6月2日(日)

審判講習会	9:30~10:10
女子団体組手 (1・2回戦)	10:20~11:30
昼 休 み	11:30~12:20
男子団体組手 (1・2回戦)	12:20~13:40
女子団体組手 準決勝	13:50~14:15
男子団体組手 準決勝	14:25~14:50
男女団体組手 代表決定戦	15:00~15:25
女子団体組手 決 勝	15:35~16:00
男子団体組手 決 勝	16:10~16:25

6月3日(月)

男女個人組手 (ブロック決勝まで)	9:00~11:50
男女個人組手	
東北大会第5・6代表決定戦	12:00~12:15
男女個人組手 準決勝	12:20~12:35
女子個人組手 決 勝	12:40~12:45
男子個人組手 決 勝	12:50~12:55
閉 会 式	13:05~13:25

女 子 団 体 組 手

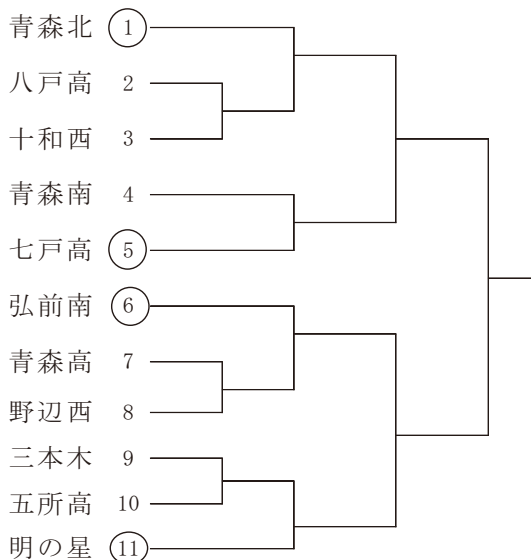

男 子 団 体 組 手

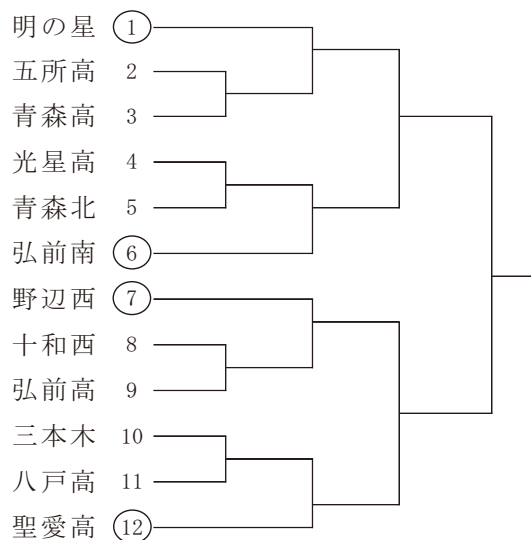

アーチェリー競技

役員長	西館実
副役員長	手塚義浩
委員長	菅井宜光
委	五戸豊美・三浦洋昭・山田春幸・小野育恵・和嶋聖二
	小田桐稔・下田幸大・眞榮田勲・浜飯輝之・酒田和彦
	佐藤広大・高森満雄・葛西大介・田中二郎・熊谷淳一
審判長	山本陽一
副審判長	亀田涼子
審判員	五戸豊美・浜飯輝之・手塚義浩・酒田和彦・高森満雄
	菅井宜光・田中二郎・小田桐稔

期日 令和元年6月1日(土)～2日(日)

会場 七戸高等学校

日程 6月1日(土)

9:00～9:30 受付
10:00～10:20 開始式・弓具検査
10:30～10:50 フリープラクティス(4分2回)
11:00～12:30 70m36射①

昼休み

13:20～14:50 70m36射②

6月2日(日)

9:00～9:30 受付
10:00～10:20 フリープラクティス(4分2回)
10:30～12:00 70m36射③

昼休み

12:50～14:20 70m36射④

14:40～15:20 後片付け

15:30～ 表彰式・閉会式

男子団体出場校

青森東高校
三本木農業高校
青森山田高校
七戸高校
青森西高校
名久井農業高校
六ヶ所高校
青森中央高校
八工大一高校

女子団体出場校

青森東高校
青森山田高校
青森西高校
七戸高校
三本木農業高校
六ヶ所高校
名久井農業高校
青森中央高校
八工大一高校

硬式野球競技

役員長 赤井茂樹
 副役員長 高谷悟・村田秀俊・米内山 裕・菊地建一・對馬祐之
 山崎康浩
 委員長 高橋聡
 副委員長 玉熊康成・奈良頼弘・下田峰幸
 委員 浪岡鋭治・里村輝・村上博樹・中畑 信・宇波 毅
 柳町宗貴・佐々木直輝・中山 伸・小笠原 潤・柴崎剛吉
 半田拓也・野崎太郎
 加盟校顧問
 審判長 佐藤哲司
 副審判長 西村正一
 審判員 青森県高等学校野球連盟審判部

期日 令和元年5月17日(金)・18日(土)・19日(日)
 25日(土)・26日(日) 雨天順延
 会場 八戸市長根公園野球場(長)・八戸市東運動公園野球場(東)
 六戸町メイプルスタジアム(メ)

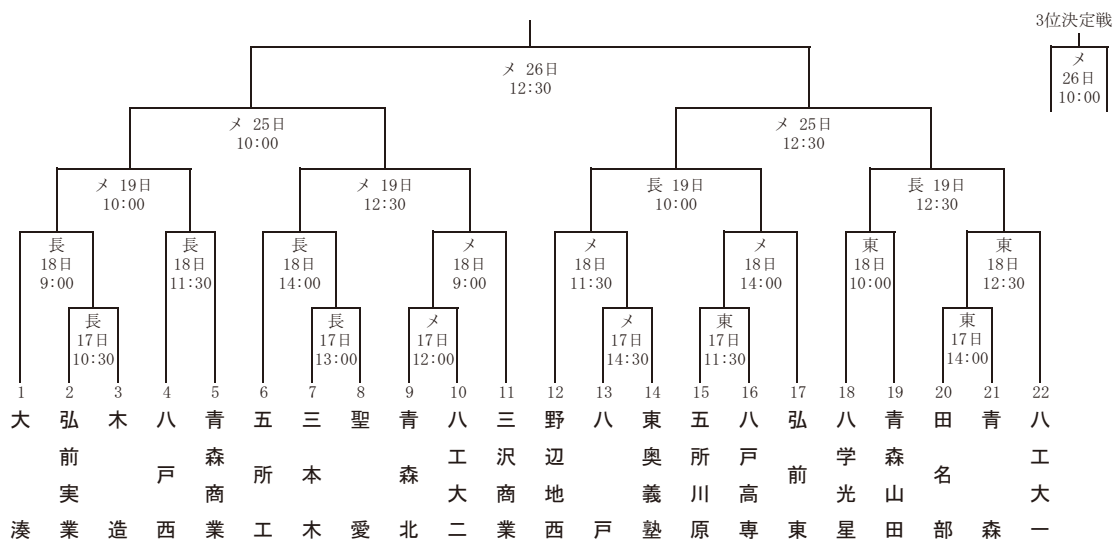

ゴルフ競技

役員長 吉田繁徳
 副役員長 藤澤重信・吉田健悦
 委員長 田村博文
 副委員長 木村広道・成田正次
 委員 門馬修・新岡雄大・石橋 哲・甲地哲也・本道孝史
 一戸隆行・高谷浩一
 審判長 吉田健悦

男子団体参加校

- 1 八工大一高
- 2 六戸高

女子団体参加校

- 1 六戸高

男子個人参加校

- 1 十和田工高
- 2 むつ工高
- 3 聖愛高

女子個人参加校

- 1 八工大一高

馬 術 競 技

役員長 遠藤 剛
 委員長 鳴海 裕徳
 副委員長 日野澤 義子
 委 員 西村 憲悦・高橋 佳子

少 林 寺 拳 法 競 技

役員長 葛西 由起子
 委員長 成田 秀造
 副委員長 駒田 常明
 委員長 古館 純一・棟方 昭二・佐藤 陽・太田 勝陽・上野 元嗣
 審判長 古館 純一
 副審判長 棟方 昭二
 審判員 岩山 政則・栗田 仁・成田 進・成田 秀造・小鷹 忠吉
 唐牛 勝・上野 亨・小笠原 法人

演武の部

1 日 目 (6月1日)				
回	種 目 名	組数	コート	予 定 時 間
1	男子 予選競技Ⅰ	9	1	9:30 ~ 9:55
2	女子 予選競技Ⅰ	3	1	10:05 ~ 10:15
3	男子 予選競技Ⅱ	9	1	10:25 ~ 10:50
4	女子 予選競技Ⅱ	3	1	11:00 ~ 11:10
5	男子 単独演武	13	1	11:20 ~ 11:40
6	女子 単独演武	7	1	11:50 ~ 12:05
7	男子規定単独演武	8	1	13:00 ~ 13:15
8	女子規定単独演武	4	1	13:25 ~ 14:35
9	男女団体演武	1	1	14:45 ~ 14:50

2 日 目 (6月2日)				
回	種 目 名	組数	コート	予 定 時 間
1	男子 組演武決勝	5	1	9:10 ~ 9:30
2	女子 組演武決勝	3	1	9:40 ~ 9:50
3	立ち合い評価(運用法)及び技術講習会			10:10 ~ 11:50
4	表 彰 式			13:00 ~ 13:30

ボウリング競技

役員長	中村 豊
委員長	筒井 好美
副委員長	工藤 壽紀
委員	田中 長・三浦 泰平・山本 大輔・今 寛・今野 裕一 米田 文彦・奈良 恵里子・柏崎 秀子・工藤 香帆・高木 敬博 佐藤 香織・青山 心・小田原 孝至・高橋 皐・浪岡 良博 斗沢 一彦
審判長	田中 長
副審判長	工藤 壽紀
審判員	主管地区県連審判員

期 日 令和元年6月1日（土）～2日（日）

会 場 アオモリボウル BW40L（青森市）

参 加 校 〈男子の部〉

1 八工大一高校	6 東奥学園高校
2 青森山田高校	7 弘前学院聖愛高校
3 青森工業高校	8 十和田工業高校
4 弘前工業高校	9 弘前高校
5 弘前東高校	10 百石高校

〈女子の部〉

1 八工大一高校
2 弘前工業高校
3 東奥学園高校
4 千葉学園高校
5 弘前高校

日 程

6月1日（土） 個人戦	
8:20	選手受付
8:25～8:35	監督会議
8:40～8:55	開会式
男 子	女 子
9:05～11:00	個人戦予選 Aシフト前半3G
9:05～10:35	個人戦予選 前半3G
11:05～13:00	個人戦予選 Bシフト前半3G
11:00～12:30	個人戦予選 後半3G
13:05～15:00	個人戦予選 Aシフト後半3G
13:30	個人戦決勝出場者発表・受付
15:05～17:00	個人戦予選 Bシフト後半3G
13:40～14:20	個人戦決勝 3G
17:10	個人戦決勝出場者発表・受付
14:20	個人戦結果発表
17:20～18:00	個人戦決勝 3G
18:00	個人戦結果発表
6月2日（日） 2人チーム戦・学校対抗戦	
8:00	選手受付
8:05～8:15	監督会議
8:35～10:35	2人チーム戦決勝・学校対抗戦予選 前半3G
10:50～12:50	2人チーム戦決勝・学校対抗戦予選 後半3G
13:20～13:25	男女各2人チーム戦結果発表・学校対抗戦決勝出場チーム発表
13:25～13:30	学校対抗戦決勝受付
13:50～15:20	学校対抗戦決勝 3G
15:40～16:00	表彰式・閉会式